

zehnder

always the
best climate

Vždy tá najlepšia klíma pre

HREJIVÉ TEPLLO V KÚPEĽNI

Designové radiátory Zehnder, dokonalá funkčnosť a krásny design



3v1

Design, technické
údaje, ceny



Teplo v tej najkrajšej podobe

Designové radiátory švajčiarskej značky Zehnder vytvoria domov nielen teplejší, ale aj krajší. Spájajú v sebe výnimočný design, prvotriednu kvalitu, vysokú funkčnosť. Zabezpečia pohodu a príjemné teplo v kúpeľni. Sú ideálne pre sušenie uterákov a rozžiaria každú kúpeľňu. Designový radiátor pre Váš životný štýl u nás nájde každý! V tomto katalógu Vám predstavíme najpredávanejšie kúpeľňové radiátory aj tohtoročné novinky.

Hľadáte vykurovacie telesá do kúpeľne a bytových priestorov s výnimočným designom a inovatívnou technológiou? Vyžiadajte si katalóg designových radiátorov pre Vaše bývanie a verejný sektor Nadčasový design alebo navštívte www.zehnder.sk.

Obsah

KVALITA ZEHNDER

STRANA 4

NÁVRH VHODNÉHO RADIÁTORA DO KÚPEĽNE

STRANA 5

DESIGN STRANA 6-59

Zehnder Yucca Asym 6



Zehnder Deseo Verso 12



Zehnder Metropolitan Bar/Spa 16



Zehnder Quaro 24



Zehnder Kazeane 28



Zehnder Subway 32



Zehnder Forma Asym 36

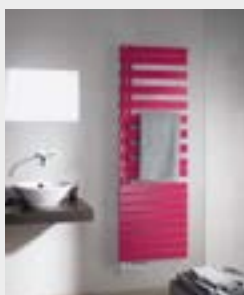

Zehnder Roda Spa Asym 40



Zehnder Klaro 44

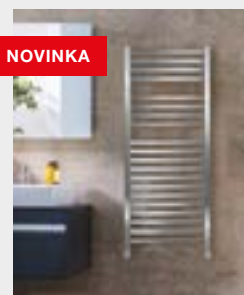

Zehnder Vision 48

KOMFORT STRANA 60-71

Zehnder Kleo 52



Zehnder Charleston Bar 56



Zehnder Zeta 60



Zehnder Impa 64

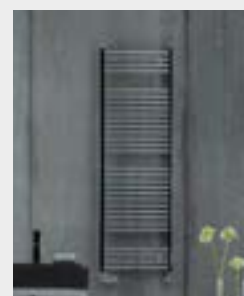

Zehnder Aura 68

ECONOMY 72-75**TIPY PRIPOJENÍ**

STRANA 80-81

PRÍSLUŠENSTVO

STRANA 82-85

VENTILÁTORY

STRANA 86

FARBY

STRANA 87



Zehnder Virando 72

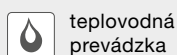
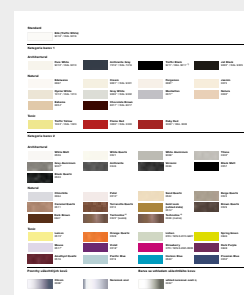
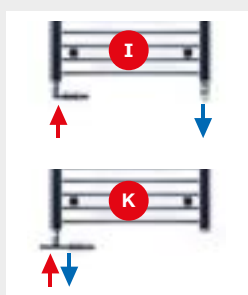

tepl vodná prevádzka



kombinovaná prevádzka s elektrickou vykurovacou tyčou



elektrická prevádzka



elektrické sušiaci uterákov

Kvalita švajčiarskej značky Zehnder

Pri voľbe kúpeľňového radiátora by mal byť kladený dôraz nielen na cenu, ale hlavne na kvalitu prevedenia, jeho vzhľad a vhodnosť pre danú kúpeľňu. Lacné radiátory len s jednou vrstvou lakovania alebo menej kvalitným chrómovaním môžu vo vlhkom prostredí kúpeľne čoskoro korodovať. Zvolením kúpeľňového radiátora od švajčiarskeho výrobcu Zehnder získate prvotriedny výrobok s dlhou životnosťou.



DOKONALÉ ZVÁRANIE BEZ VIDITEĽNÝCH ZVAROV

Radiátory Zehnder sú vyrobené z presných oceľových rúrok, dokonale zvarovaných bez viditeľných zvarov. Docieliť tejto špičkovej kvality je možné vďaka inovatívnym technológiám laserového a hybridného zvarovania, ktoré pri výrobe radiátorov spoločnosť Zehnder používa.

■ 100% tesnosť spojov

■ elegantný vzhľad

■ dlhá životnosť



VYSOKO AKOSTNÉ CHRÓMOVANIE

Proces vysoko akostného chrómovania zahŕňa galvanické nanášanie niekoľkých kovových vrstiev Cu - Cu - Ni - Cr na dokonale mechanicky očistený a odmastený oceľový radiátor:

1. Dve vrstvy medi chránia radiátor pred koróziou a vyhladzujú nerovnosti povrchu ocele. 2. Vrstva niklu prináša dodatočnú odolnosť proti korózii a zvyšuje hladkosť povrchu. 3. Finálna dekoratívna vrstva chrómu dáva radiátoru výsledný vzhľad - lesk - tvrdosť povrchu. Proces galvanizácie ukončuje záverečné leštenie povrchu. Výroba spĺňa všetky normy EN pre životné prostredie, ISO 14001 a ISO 9001. Oproti bežným radiátorom bez procesu pomedenia prináša chrómovaný povrch radiátorov Zehnder nasledujúce výhody:

■ dokonale hladký a tvrdý povrch

■ vyššia odolnosť proti korózii

■ vysoký lesk

■ dlhá životnosť

PRVOTRIEDNE 2-VRSTVOVÉ LAKOVANIE

Kúpeľňové radiátory Zehnder sú dodávané s vysoko kvalitným lakovaným povrchom. Proces výroby zahŕňa 7 fáz:

1. Odmastenie povrchu. 2. Fosfátovanie - chemická úprava povrchu ocele pre zvýšenie odolnosti proti korózii a zlepšenie príľnavosti laku. 3. Odmastenie. 4. Anaforetické alebo kataforetické nanášanie základnej vrstvy laku s vysokou antikoročnou ochranou. 5. Sušenie a tvrdnutie základného laku. 6. Elektrostatické nanášanie vrchnej práškovej farby. 7. Vypaľovanie laku na požadovanú tvrdosť. Výsledkom je:

■ dokonale hladký lakovaný povrch

■ dlhá životnosť

■ lepší vzhľad

■ vyššia odolnosť proti mechanickému poškodeniu

■ oveľa vyššia odolnosť proti korózii

■ ľahšie čistenie

Vysokú kvalitu lakovaných a chrómových radiátorov Zehnder podčiarkuje 5-ročná záruka. Na elektrické vykurovacie telesá a vykurovacie tyče je záruka 2 roky.

Návrh radiátorov do kúpeľne ľahko a rýchlo

Do svojej kúpeľne chceme krásne umývadlo, pohodlnú vaňu alebo praktický sprchovací kút. K tomuto vybaveniu patrí pochopiteľne tiež kúpeľňový radiátor. Bez neho sa praktická kúpeľňa nezaobíde, či už na sušenie uterákov alebo aj pre vykurovanie. Výber kúpeľňového radiátora by sme preto nemali podceňiť. Pri jeho návrhu odporúčame postupovať nasledujúcim spôsobom.

1 ÚČEL POUŽITIA

Stanovte, či radiátor bude slúžiť:



■ **iba pre sušenie uterákov:** ak máte samostatné vykurovanie kúpeľne napríklad podlahové kúrenie - potom Vás nemusí zaujímať tepelný výkon radiátora

■ **pre sušenie uterákov & vykurovanie kúpeľne:** v prípade, že nemáte iné vykurovanie kúpeľne. Potom radiátor musí mať potrebný tepelný výkon a tomu zodpovedajúcu min. veľkosť radiátora. Tepelný výkon Vám oznámi projektant alebo ho môžete približne vypočítať



■ **nezáväzný odhad min. výkonu radiátora:**

- pri novostavbe - objem kúpeľne v m³ x 40 = xxx Watt
- pri starších stavbách: objem v m³ x 50 = xxx Watt

2 POČET UŽIVATEĽOV KÚPEĽNE

Zoberte do úvahy počet členov v domácnosti a tomu prispôbte veľkosť radiátora, aby sa naň zmestili všetky uteráky a osušky:

- pre 2-člennú domácnosť postačí radiátor s výškou 100-120 cm
- 4-členná rodina určite ocení radiátor s výškou 170-180 cm, min. však 150 cm
- podľa šírky uterákov je optimálna šírka radiátora 50-60 cm



3 SPÔSOB VYKUROVANIA



Pri každom radiátore sú uvedené tieto symboly, informujúce o možných spôsoboch vykurovania:

- **teplovodná prevádzka:** pripojenie na teplovodnú sústavu
- **kombinovaná prevádzka:** radiátor je vo vykurovacej sezóne vykurovaný teplovodnou sústavou a vďaka elektrickej vykurovacej tyči môže byť radiátor vykurovaný aj mimo vykurovacej sezóny
- **elektrickú prevádzku:** radiátory dodávané vr. vstavanej el. vykurovacej tyče, naplnené vykurovacím médiom a s káblom 1,2 m dlhým pre pripojenie do elektrickej siete

4 DESIGN

Zvoľte design radiátora pre Váš životný rytmus a štýl bývania:

- tvar: klasický / asymetrický, zvislý / vodorovný
- štýl: tradičný / moderný, z guľatých / hranatých / plochých rúrok
- povrch: chrómovaný / v bielej farbe / farebný
- konštrukcia: spôsob zavesenia uterákov

5 FINÁLNA ŠPECIFIKÁCIA RADIÁTORA

V nadväznosti na informácie získané v predchádzajúcich bodoch

- vyberte zodpovedajúci model vybraného radiátora s cenou a zväzte aj nasledujúce:

RYCHLOST DODÁVKY



Ak kúpeľňu plánujete v dostatočnom predstihu, nie je rýchlosť dodávky podstatná. Ak ponáhľate, voľte radiátory, ktoré sú rýchlo k dodaniu. Môže byť ovplyvnené aktuálnou skladovou zásobou.

PRÍSLUŠENSTVO

K zvolenému radiátoru odporúčame využiť:

- tipy na pripojenie a príslušenstvo, uvedené v príslušných kapitolách

ODPORÚČANIA PRE UMIESTNENIE RADIÁTORA

- najlepšie blízko sprchy alebo vane pre jednoduché dosiahnutie na usušené a nahriate uteráky a osušky
- oproti priestoru pred sprchou alebo vaňou pre využitie príjemného sálavého účinku radiátora
- v asymetrickom prevedení s vodorovnými rúrkami, voľne prístupné zo strany pre jednoduché zavesenie uterákov
- pri nedostatku miesta: pod okno alebo nad vaňu (Nad vaňu len pri teplovodnej prevádzke!)





Zehnder Yucca Asym

Tento asymetrický designový radiátor je naozajstným bestsellerom. Výnimočne elegantný a praktický design v najvyššej kvalite. Oživí prostredie každej kúpeľne. Umožňuje pohodlné zavesenie uterákov zo strany. Ich sušenie sa stane radosťou pre celú rodinu. Patentovaná konštrukcia zaručuje prietok vykurovacieho média vo všetkých vodorovných rúrkach a vďaka tomu vykurovanie v celom radiátore.



Výnimočne čistý elegantný design

Patentovaná konštrukcia - vykurovanie v celom radiátore



Pohodlné zavesenie uterákov zo strany

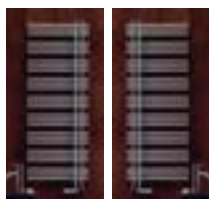

Možnosť inštalácie podľa dispozície kúpeľne

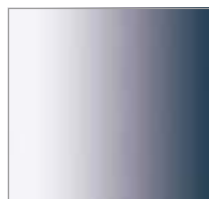

Chróm



Biela a takmer 50 farebných odtieňov

Dlhá životnosť a jednoduché čistenie vďaka kvalitnému chrómovanému a lakovanému povrchu s 5-ročnou zárukou, viac na str. 4.



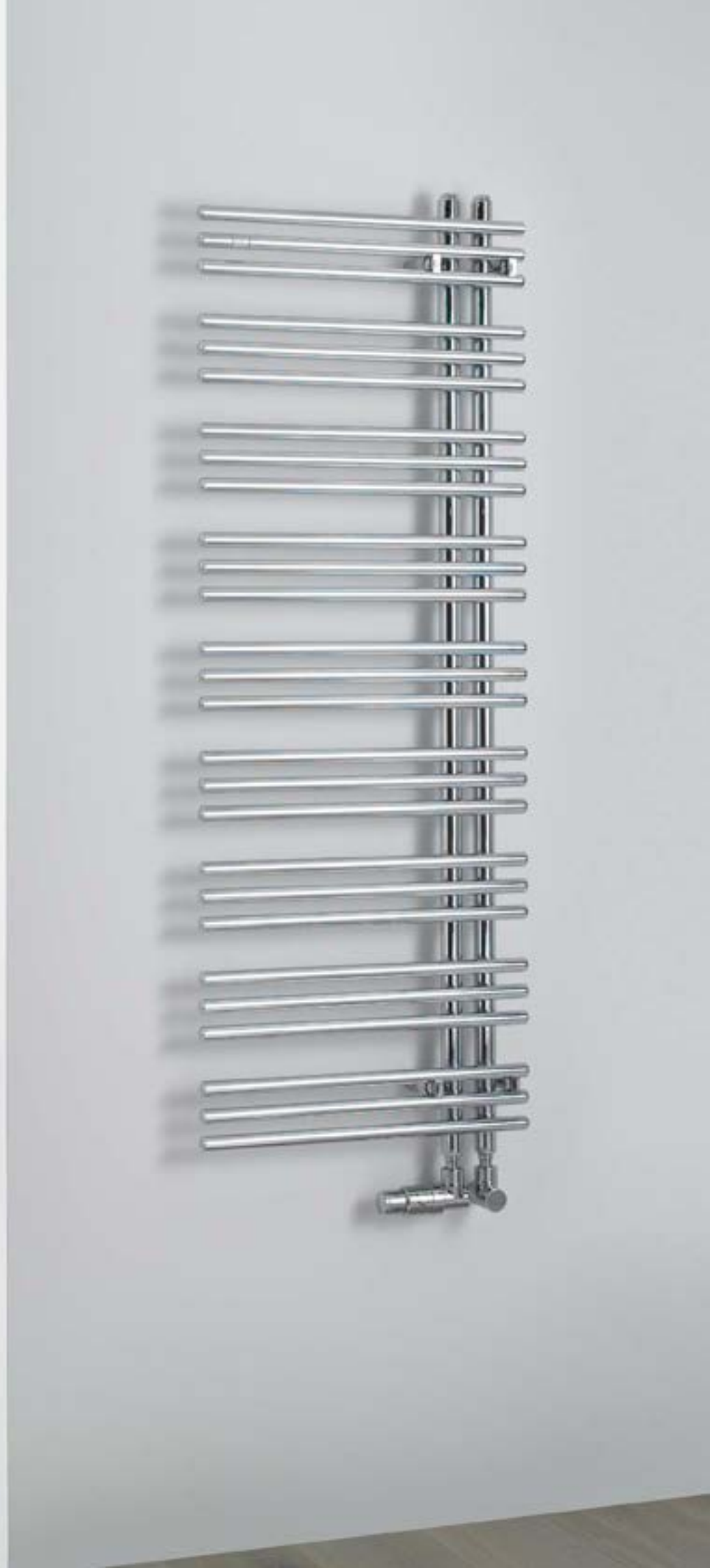

Zehnder Yucca Asym

Jemne zaguľatené konce rúrok pôsobia naozaj elegantne. Navyše zabraňujú poraneniu. Pre veľké kúpeľne, kde je radiátor jediným zdrojom tepla, je k dodaniu vysoko výkonné 2-radové vyhotovenie. Optické rozdelenie kúpeľne môžete dosiahnuť inštaláciou radiátora kolmo na stenu. Zehnder Yucca Asym je vhodný pre teplovodné, kombinované aj čisto elektrické vykurovanie. Využitím všetkých jeho predností, urobíte radosť celej rodine.



Vyhotovenie pre rozdelenie priestoru



2-radové vyhotovenie s vysokým výkonom pre veľké kúpeľne



Elegantne zaoblené konce rúrok



Kombinovaná teplovodná a el. prevádzka



Harmónia tvaru elektrického radiátora

K dodaniu do
3-4
týždňov

K dodaniu v dĺžke 40, 50, 60 cm a 3 výškach

Spokojných zákazníkov pribúda





Zehnder Yucca Asym

Prehľad modelov

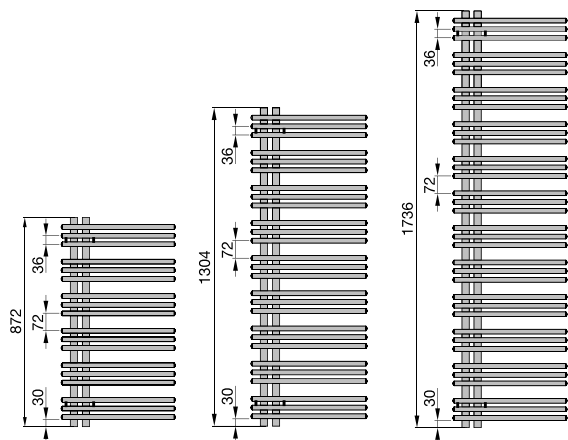

Popis výrobku

- presné oceľové rúrky, dokonale zvarené metódou krížového zvarovania
- skupiny troch vodorovných rúrok \varnothing 22 mm, umiestnených asymetricky od zvislých zberných rúrok \varnothing 30 mm
- jedno alebo dvojradové prevedenie, nástenné a pre rozdelenie priestoru
- tepelné výkony merané podľa EN 442 s označením CE
- pre teplovodné, kombinované alebo čisto elektrické vykurovanie

Technické údaje

Prevádzkový pretlak max. 12 bar. Prevádzková teplota max. 110 °C

Rozsah dodávky pre teplovodnú prevádzku

- základná a vrchná prášková farba alebo vysoko akostný chrómovaný povrch
- 4x 1/2" pripojenie s rozstupom 50 mm pre prívod, spätočku, elektrickú vykurovaciu tyč a odvzdušnenie
- možnosť otočenia a inštalácie s vodorovnými rúrkami napravo alebo naľavo
- kombinovaná prevádzka pri inštalácii s pripojovacou armatúrou
- montážna sada vo farbe radiátora, odvzdušňovací ventil 1/2" a 1 záslepka 1/2"
- balenie v celistvom kartóne

Ceny a technické údaje

Pre teplovodnú alebo kombinovanú prevádzku



Prevedenie lakované

Model	H mm	L mm	Tepelný výkon EN 442 ^③ Watt	Exp. n	Výkon el. vykur. tyče Watt	V dm ³	M kg	Cena biela + farby Akcia Colours free ^② €	Cena ^① farby Kat. 1 €	Cena ^① farby Kat. 2 €
Prevedenie jednoradové										
YA-130-040	1304	378	430	1,27	300	3,6	11,1	879,28	1.011,16	1.137,86
YA-170-040	1736	378	571	1,27	300	4,8	14,8	1.028,36	1.182,59	1.309,30
YA-090-050	872	478	351	1,26	300	2,8	9,2	753,41	866,40	993,11
YA-130-050	1304	478	517	1,27	300	4,2	13,3	914,52	1.051,72	1.178,42
YA-170-050	1736	478	686	1,27	600	5,6	17,9	1.069,63	1.230,07	1.356,78
YA-130-060	1304	578	599	1,27	600	4,7	15,8	949,79	1.092,24	1.218,95
YA-170-060	1736	578	795	1,27	600	6,3	21,1	1.110,92	1.277,57	1.404,28

Prevedenie dvojradové

YAD-130-040	1304	378	628	1,29	600	5,7	19,4	1.107,89	1.274,10	1.400,81
YAD-170-040	1736	378	825	1,30	600	7,7	25,9	1.296,25	1.490,71	1.617,42
YAD-090-050	872	478	529	1,28	300	4,6	16,0	948,78	1.091,10	1.217,81
YAD-130-050	1304	478	763	1,29	600	6,9	23,9	1.152,24	1.325,09	1.451,80
YAD-170-050	1736	478	1002	1,30	900	9,1	32,0	1.348,66	1.550,93	1.677,64
YAD-130-060	1304	578	893	1,29	600	8,0	28,7	1.196,53	1.376,04	1.502,75
YAD-170-060	1736	578	1173	1,30	900	10,6	38,9	1.422,16	1.635,46	1.762,16

Prevedenie chrómované

Model	H mm	L mm	Tepelný výkon EN 442 ^③ Watt	Exp. n	Výkon el. vykur. tyče Watt	V dm ³	M kg	Cena chróm €
Prevedenie jednoradové								
YAC-130-040	1304	378	308	1,30	300	3,6	11,1	1.771,12
YAC-170-040	1736	378	408	1,31	300	4,8	14,8	1.921,33
YAC-090-050	872	478	254	1,29	300	2,8	9,2	1.643,29
YAC-130-050	1304	478	371	1,30	300	4,2	13,3	1.807,50
YAC-170-050	1736	478	492	1,31	300	5,6	17,9	1.963,75
YAC-130-060	1304	578	432	1,30	300	4,7	15,8	1.842,74
YAC-170-060	1736	578	572	1,31	600	6,3	21,1	2.004,84

Modely zvýraznené červenou v bielej farbe a chróme skladom v Zehnder Group s dodaním už do 8 pracovných dní.

① Prehľad farieb uvedený na strane 87 ② Detaily Akcie Colours free uvedené na strane 87

③ Tepelný výkon meraný podľa EN 442, ΔT 50 K (75/65/20 °C)

Ceny a technické údaje SK 04/2020 · Odporúčané maloobchodné ceny v € s DPH

Pre čisto elektrickú prevádzku



Prevedenie lakované

Model	Model	H ⁴⁾ mm	L mm	Výkon el. vykur. tyče Watt	Cena biela + farby Akcia Colours free ²⁾ €	Cena ¹⁾ farby Kat. 1 €	Cena ¹⁾ farby Kat. 2 €
Jednoradový, pravý		Jednoradový, ľavý					
YAER-130-40/UD	YAEL-130-40/UD	1444	378	300	1.593,97	1.753,34	1.880,05
YAER-090-50/UD	YAEL-090-50/UD	1012	478	300	1.472,84	1.620,11	1.746,82
YAER-130-50/UD	YAEL-130-50/UD	1444	478	300	1.623,06	1.785,35	1.912,06
YAER-130-60/UD	YAEL-130-60/UD	1444	578	600	1.662,74	1.829,02	1.955,72
YAER-170-60/UD	YAEL-170-60/UD	1876	578	600	1.961,17	2.157,32	2.284,03
Dvojradový, pravý		Dvojradový, ľavý					
YADER-130-50/UD	YADEL-130-50/UD	1444	478	600	2.015,44	2.216,96	2.343,67
YADER-170-60/UD	YADEL-170-60/UD	1876	578	900	2.259,62	2.485,58	2.612,29

Prevedenie pravé



Prevedenie ľavé

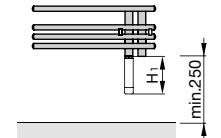

H1 = 140 mm

Prevedenie chrómované

Model	Model	H ⁴⁾ mm	L mm	Výkon el. vykur. tyče Watt	Cena chróm €
Jednoradový, pravý		Jednoradový, ľavý			
YAEER-130-40/UD	YAEL-130-40/UD	1444	378	300	2.451,91
YAEER-090-50/UD	YAEL-090-50/UD	1012	478	300	2.328,96
YAEER-130-50/UD	YAEL-130-50/UD	1444	478	300	2.482,10
YAEER-130-60/UD	YAEL-130-60/UD	1444	578	600	2.521,84
YAEER-170-60/UD	YAEL-170-60/UD	1876	578	600	2.821,18

Rozsah dodávky elektrických radiátorov

- plnené nehorľavým vykurovacím médiom, mrazuvzdorným do - 10 °C
- integrovaná el. vykurovacia tyč WIVAR II, vstavaná v ľavej zbernej rúrke, s diaľkovým ovládaním
- Model 1 s reguláciou teploty v miestnosti s 4 prednastavenými teplotami, 2 hod. časovač s vykurovaním na max. výkon s voliteľnými čas. intervalmi 1/2/4 h, denný a týždenný program s využitím Bluetooth a aplikácie pre Android alebo iOS, protizámrzný režim, detekcia otvoreného okna, s bielym káblom so zástrčkou
- montážna sada a krytka el. vykurovacej tyče vo farbe radiátora
- balenie v celistvom kartóne, s označením CE



Teplodná prevádzka: Kombinovaná prevádzka:

s pripojovacou armatúrou Design Line, s pripojovacou armatúrou Yucca s dlhou krytkou set P

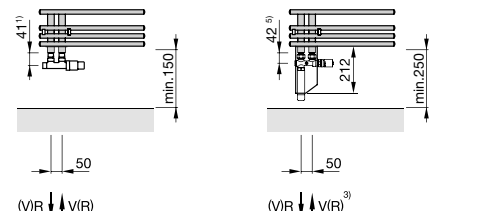

Rozmery v mm

Prevádzkový pretlak pre kombinovanú prevádzku max. 4 bar.

Teplodná prevádzka:

S pripojovacou armatúrou Yucca s krátkou krytkou

Jednoradové

Dvojradové

Pre rozdelenie priestoru²⁾

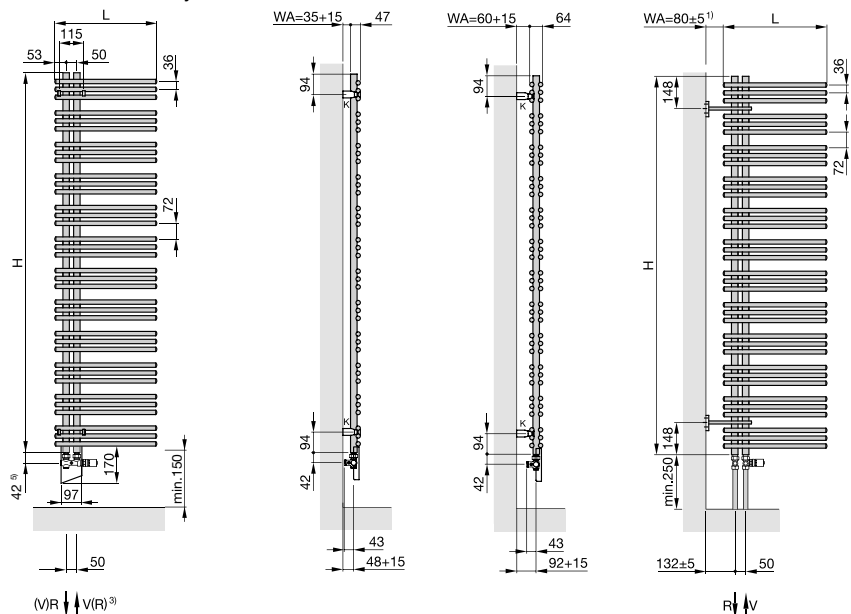

- 1) Uvedené rozmery platia iba pri inštalácii s prísl. Design Line, uvedeným v tomto katalógu na strane 83
- 2) Kombinovaná prevádzka pri inštalácii pre rozdelenie priestoru možná s použitím T-kusu (viď. Príslušenstvo)
- 3) Prívod je možný na obidvoch stranách armatúry vpravo aj vľavo
- 4) Celková výška vrátane elektrickej vykurovacej tyče
- 5) Uvedené rozmery platia iba pri inštalácii s armatúrou Yucca, uvedenou v tomto katalógu na strane 84

Akcia Colours free

²⁾ Detaily Akcie Colours free uvedené na strane 87

Tipy na pripojenie

Špecifikácie príslušenstva s obj. číslami a cenami nájdete na str. 80-81

Pre teplodné vykurovanie

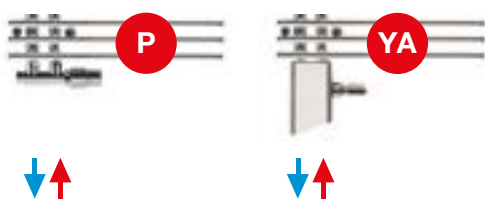

Pre kombinované vykurovanie

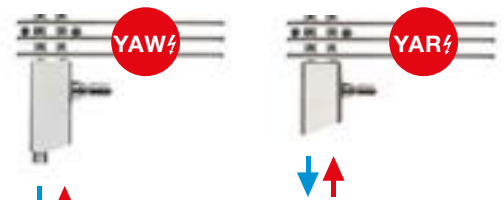

Zehnder Deseo Verso

Ušľachtily sklenený povrch elektrického radiátora Deseo Verso harmonicky ladí s moderným štýlom kúpeľne. Robí z radiátora designový objekt, ktorý nielen zaujme ale zároveň poskytne príjemné teplo za veľmi krátku dobu. Užívateľia ocenia praktické zavesenie a sušenie uterákov na 1 alebo 2 výsuvných držiakoch. Na nich sa uteráky stratia za skleneným povrchom a kúpeľňa bude vždy uprataná.

NOVINKA



Puristický, moderný design



Praktické sušenie uterákov, 1 alebo 2 výsuvné držiaky



Komfortná obsluha: ovládací panel a diaľkový ovládač pre nastavenie programu



Príjemné teplo za veľmi krátku dobu aj so zrkadlom

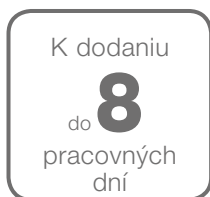

K dodaniu v dĺžke 48 cm a výškach 150, 175 cm



Lesklá biela, lesklá čierna a zrkadlo





DESIGN PLUS

powered by: **ISH**

Zehnder Deseo Verso

Prehľad modelov

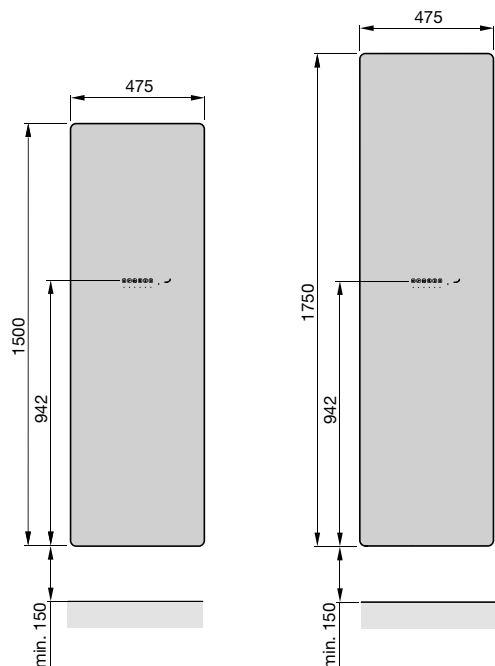

Popis výrobku

- sálavá plocha elektrického radiátora vyrobená z bezpečnostného dvakrát tvrdeného skla, trieda B1 podľa EN 12600
- prevedenie biela lesklá, čierna lesklá, zrkadlo (plocha zrkadla sa nezahmlieva ak je radiátor zapnutý ani pri vysokej vlhkosti)
- odolnosť proti striekajúcej vode podľa štandardu IP 45
- Tepelné výkony merané podľa DIN EN 60335 s označením CE pre čisto elektrické vykurovanie

Rozsah dodávky elektrických radiátorov

- radiátor vyrobený z bezpečnostného skla s ovládacím boxom a káblom, uchty pripravené na zadnej strane radiátora
- kábel 1,8 m dlhý s koncovkou, uchytie kábla pomocou káblových spôn inštalovaných vo výrobe na zadnej strane radiátora
- jeden alebo dva výsuvné držiaky na uteráky z leštenej nerezovej ocele podľa vybraného modelu, vysunutie vpravo alebo vľavo
- diaľkový ovládač s kontrolou izbovej teploty Model 4 (viď. obrázok) vr. 2 batérií s voliteľným nastavením: izbová teplota, protizámrzný režim, ekonomický režim, komfortný režim, individuálny denný alebo týždenný režim
- súčasťou dodávky upevňovací materiál
- príslušenstvo pre montáž na stenu a uchty vo farbe radiátora, pri zrkadlovom prevedení uchty v čiernej farbe
- stenová vzpera pre nastavenie správnej vzdialenosti od steny
- balenie v celistvom kartóne



Ovládanie radiátora na ovládacom paneli s voliteľnými režimami:

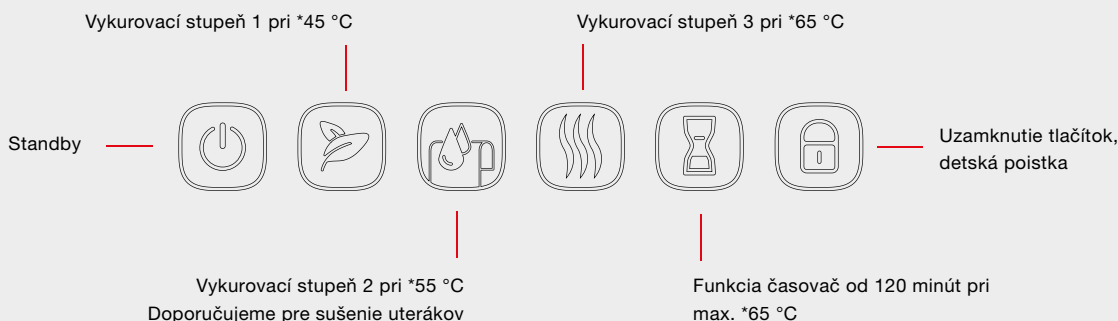

Pre čisto elektrickú prevádzku



Prevedenie sklenené

Model	H mm	L mm	Tepelný výkon sklenenej plochy Watt	Držiak na uterák	Povrch	Cena €
DVW-150-048/D	1500	475	600	1 držiak na uterák	biely lesklý	1.860,00
DVB-150-048/D	1500	475	600	1 držiak na uterák	čierny lesklý	1.860,00
DVM-150-048/D	1500	475	600	1 držiak na uterák	zrkadlo	1.980,00
DVW-175-048/D	1750	475	750	2 držiaky na uteráky	biely lesklý	2.136,00
DVB-175-048/D	1750	475	750	2 držiaky na uteráky	čierny lesklý	2.136,00
DVM-175-048/D	1750	475	750	2 držiaky na uteráky	zrkadlo	2.256,00

Pre čisto elektrickú prevádzku:
montáž na stenu

Výsuvný držiak na uteráky
pravé alebo ľavé prevedenie

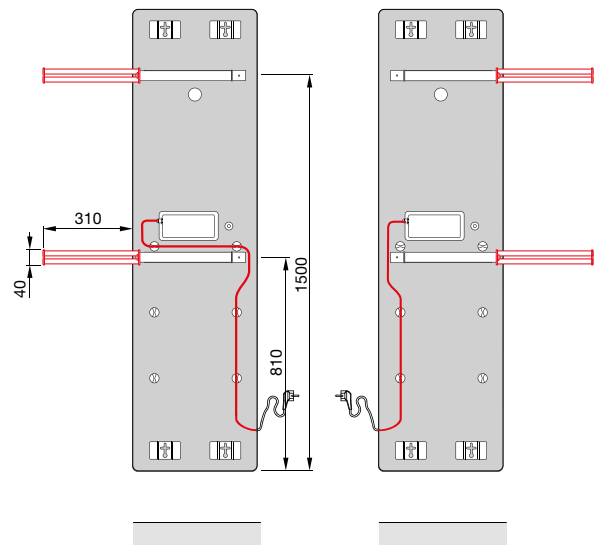
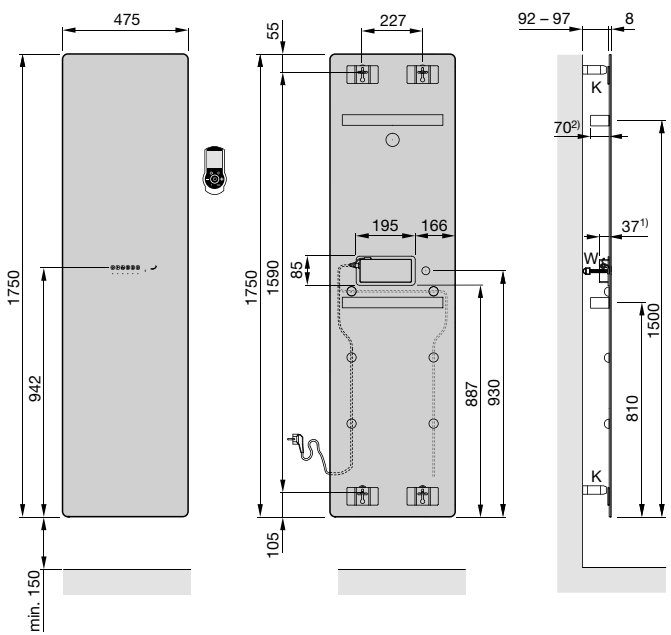
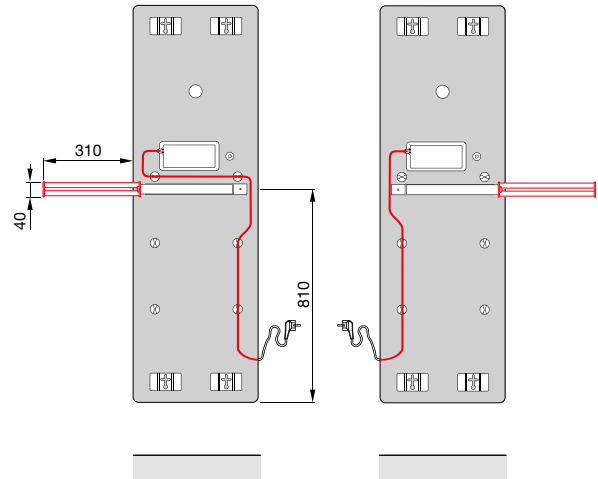
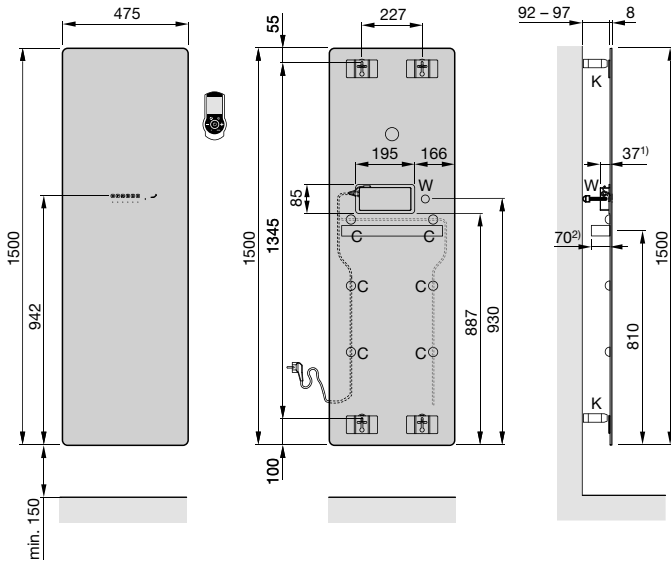

- H = stavebná výška
- L = stavebná dĺžka
- K = konzola
- C = spona pre uchytenie kábla (viď. nákres inštalácie držiaka na uterák)
- W = stenová vzpera

Rozmery v mm

- 1) od zadnej strany ovládacieho panela k zadnej strane radiátora
- 2) od zadnej strany držiaka na uterák po zadnú stranu radiátora

Zehnder Metropolitan Bar

Dokonalé spojenie designu, funkčnosti a jednoduchosti. Radiátor, na ktorý budete pyšný. Ľahko a vzdušne pôsobiace ploché vykurovacie rúrky bez viditeľných zvarov, poskytujú vysoký podiel príjemného sálavého tepla. Elegantné chrómované držiaky slúžia k pohodlnému zaveseniu, sušeniu a nahrievaniu uterákov. Vhodný pre teplovodnú, kombinovanú a elektrickú prevádzku.

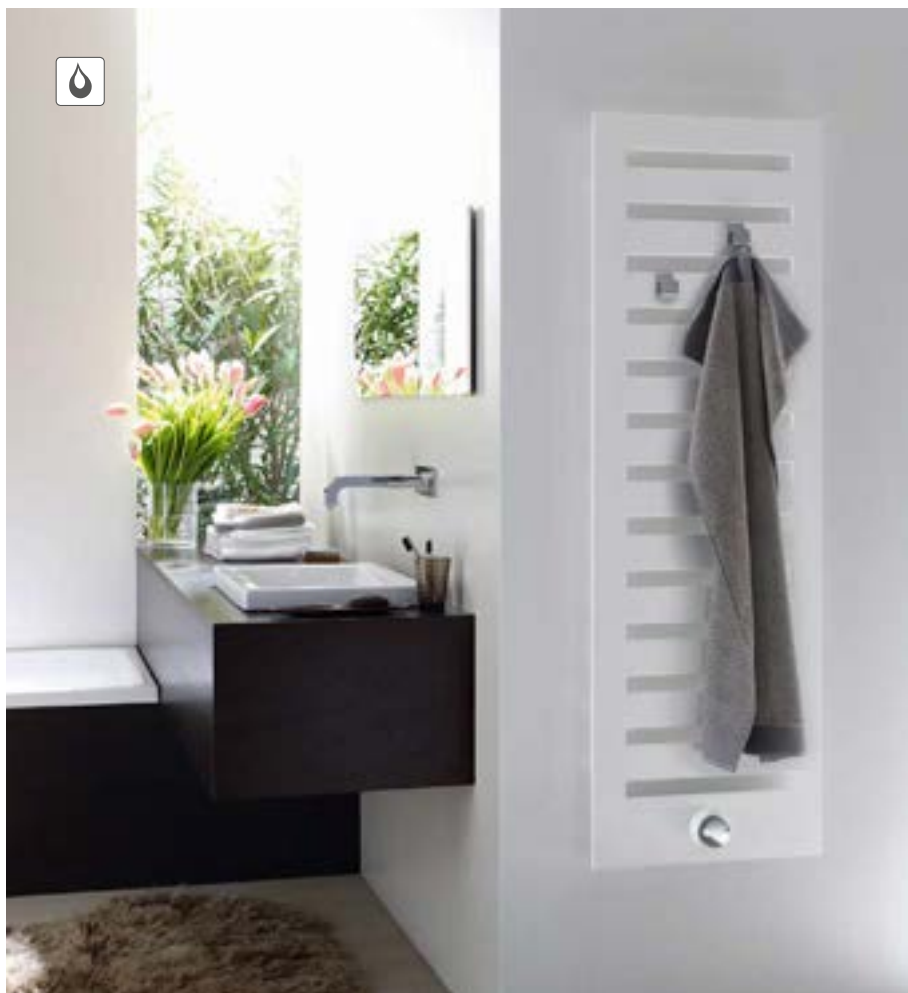

Dokonalé spojenie moderného designu a funkčnosti



Chrómovaný držiak pre pohodlné sušenie uterákov



Na želanie chróm. háčiky pre sušenie aj veľkých osušiek



Estetické pripojenie s integrovaným ventilom



Vysoký tepelný výkon s príjemným sálavým teplom



Akcia Colours free

Biela a takmer 50 farieb, priehľadný lak Technoline

Dlhá životnosť a jednoduché čistenie vďaka kvalitnému lakovanému povrchu s 5-ročnou zárukou, viac na str. 4.





Zehnder Metropolitan Bar

Prehľad modelov

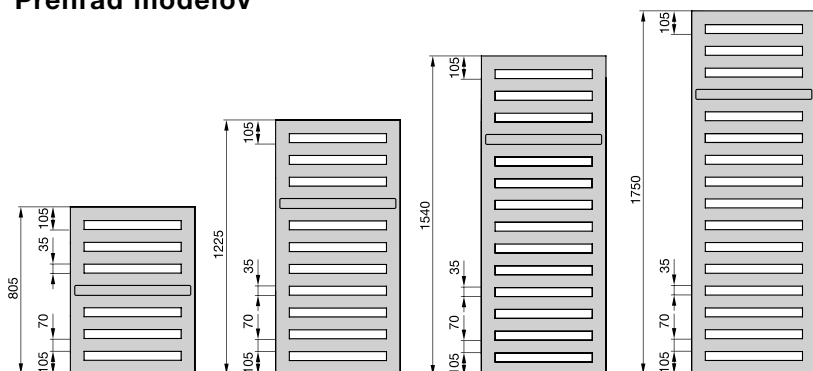

Popis výrobku

- tvorený z presných plochých vodorovných a rovnomerne usporiadaných rúrok 70 x 8 mm, spojených s rámom trojhranného profilu
- rúrky dokonale zvarené úplne bez viditeľných zvarov
- vysoké tepelné výkony, merané podľa EN 442 s označením CE
- prevedenie s vonkajším alebo stredovým pripojením s rozstupom 50 mm
- pre teplovodné, kombinované alebo čisto elektrické vykurovanie

Technické údaje

Prevádzkový pretlak max. 4 bar
Prevádzková teplota max. 110 °C

Rozsah dodávky pre teplovodnú prevádzku

- základná a vrchná prášková farba
- 4x 1/2" pripojenie vonkajšie alebo stredové s roztečou 50 mm pre prívod a spätočku
- pripojenie Completo: prednastaviteľný ventil AV 9, chrómovaná termostatická hlavica, pripojenie s roztečou 50 mm s vonkajším závitom 2x 3/4" (na zadnej strane)
- kombinovaná prevádzka: spodné stredové pripojenie 2x 1/2" pre prívod / spätočku s roztečou 50 mm a s integrovanou el. vykurovacou tyčou RACY-S, vstavanou vo výrobu vpravo dole a diaľkovým ovládaním Model 2, režimy prevádzky: manuálna, týždenný program, 2 hod. časovanie s vykurovaním na plný výkon, vypnuté
- odvzdušňovací ventil 1/2" chróm
- jeden chrómovaný držiak na uterák (ďalšie možno objednať zvlášť)
- designové stenové konzoly vo farbe radiátora
- balenie v celistvom kartóne

Ceny a technické údaje

Pre teplovodnú alebo kombinovanú prevádzku s inštaláciou el. vyk. tyče na stavbe



Prevedenie lakované s chrómovaným držiakom na uterák

Model	H ^① mm	L mm	Tepelný výkon EN 442 ^② Watt	Exp. n	Výkon el. vyk. tyče Watt	V dm ³	M kg	Cena biela + farby Akcia Colours free ^③ €	Cena ^④ farby Kat. 1 €	Cena ^④ farby Kat. 2 €
MEP-080-040	805	400	323	1,29	300	3,5	6,8	721,99	869,34	996,05
MEP-120-040	1225	400	469	1,28	300	4,9	10,3	792,72	951,85	1.078,56
MEP-150-040	1540	400	582	1,22	300	5,5	12,0	919,44	1.080,02	1.206,73
MEP-180-040	1750	400	663	1,29	600	6,7	14,4	1.018,15	1.227,41	1.354,12
MEP-080-050	805	500	387	1,29	300	4,0	8,2	735,24	885,54	1.012,25
MEP-120-050	1225	500	563	1,28	300	5,5	12,4	807,47	969,52	1.096,22
MEP-150-050	1540	500	730	1,23	600	6,2	14,4	937,13	1.100,65	1.227,36
MEP-180-050	1750	500	795	1,29	600	7,6	17,4	1.037,30	1.249,49	1.376,20
MEP-080-060	805	600	449	1,29	300	4,4	9,7	755,87	913,55	1.040,26
MEP-120-060	1225	600	653	1,28	600	6,1	14,5	829,55	993,11	1.119,82
MEP-150-060	1540	600	871	1,23	600	7,0	16,8	963,64	1.141,92	1.268,63
MEP-180-060	1750	600	922	1,29	900	8,5	20,4	1.066,79	1.280,44	1.407,14
MEP-060-090	595	900	447	1,30	300	4,7	10,1	803,04	963,64	1.090,34
MEP-070-090	700	900	517	1,30	300	5,2	11,8	820,72	981,31	1.108,02

Modely zvýraznené červenou v bielej farbe skladom v Zehnder Group s dodaním už do 8 pracovných dní.

Pre kombinovanú prevádzku s el. vykurovacou tyčou RACY-S vstavanou vo výrobu



Prevedenie lakované s chrómovaným držiakom na uterák

Model	H mm	L mm	Tepelný výkon EN 442 ^② Watt	Exp. n	Výkon el. vyk. tyče Watt	V dm ³	M kg	Cena biela + farby Akcia Colours free ^③ €	Cena ^④ farby Kat. 1 €	Cena ^④ farby Kat. 2 €
MEPM-120-050/GD	1225	500	563	1,28	500	5,4	13,3	1.267,38	1.431,22	1.557,92
MEPM-150-050/GD	1540	500	730	1,23	600	6,1	15,4	1.408,87	1.574,18	1.700,89
MEPM-180-050/GD	1750	500	795	1,29	750	7,5	18,3	1.502,68	1.717,24	1.843,94
MEPM-180-060/GD	1750	600	922	1,29	900	8,4	21,4	1.545,89	1.761,83	1.888,54

① Prehľad farieb uvedený na str. 87 ② Detaily Akcie Colours free uvedené na strane 87

③ Tepelný výkon meraný podľa EN 442, ΔT 50 K (75/65/20 °C)

④ Pre modely s pripojením Completo (s integrovaným ventilom) platí vyššia stavebná výška; celková stavebná výška HT = H + 175 mm

Ceny a technické údaje SK 04/2020 · Odporúčané maloobchodné ceny v € s DPH

Pre čisto elektrickú prevádzku



Prevedenie lakované s chrómovaným držiakom na uterák

Model	H mm	L mm	Výkon el. vykur. tyče Watt	Cena biela + farby Akcia Colours free ²⁾ €	Cena ¹⁾ farby Kat. 1 €	Cena ¹⁾ farby Kat. 2 €
MEPE-080-040/GD	805	400	300	1.134,56	1.281,91	1.408,62
MEPE-150-040/GD	1540	400	500	1.401,23	1.561,84	1.688,54
MEPE-180-040/GD	1750	400	600	1.483,76	1.692,98	1.819,69
MEPE-120-050/GD	1225	500	500	1.274,54	1.436,62	1.563,32
MEPE-150-050/GD	1540	500	600	1.417,46	1.581,02	1.707,73
MEPE-180-050/GD	1750	500	750	1.511,76	1.723,93	1.850,64
MEPE-180-060/GD	1750	600	900	1.555,99	1.769,62	1.896,32

Rozsah štandardnej dodávky pre čisto elektrickú prevádzku

- plnené nehorľavým vykurovacím médiom, mrazuvzdorným do - 20 °C
- el. vykurovacia tyč RACY-S s diaľk. ovládaním, vrátane batérií, s voliteľnými režimami prevádzky: manuálne (nad izbovú teplotu) týždenný program, časový spínač, vypnuté
- chrómovaný držiak na uterák
- montážna sada vo farbe radiátora, pri prevedení Technoline je sada vo farbe RAL 7013 (sivohnedá)
- balenie v celistvom kartóne s označením CE



Príslušenstvo (objednáva sa zvlášť)	Objednávacie číslo	Cena €
Háčiky na uterák, súprava z 2 ks, chróm	480438	49,25
Držiak na uterák *), k radiátoru dĺžky 400, chróm	468038	134,74
Držiak na uterák *), k radiátoru dĺžky 500, chróm	468048	134,74
Držiak na uterák **), k radiátoru dĺžky 600, chróm	468058	134,74
Držiak na uterák **), k radiátoru dĺžky 700, chróm	468078	160,72

*) Pre nasunutie uterákov zo strany,

**) Pre nasunutie uterákov zhora

Tepl vodná prevádzka:

s inštaláciou el. vykur. tyče na stavbe s pripojovacou armatúrou Design Line, set P

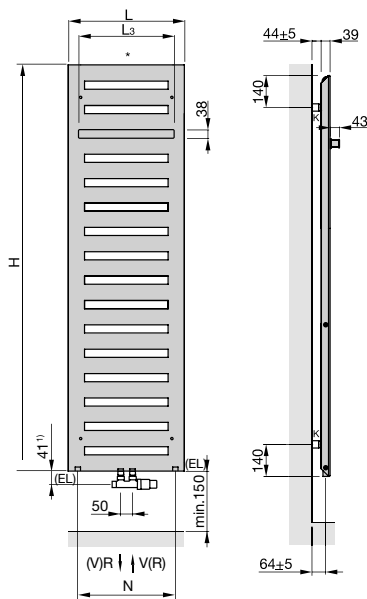

Rozmery v mm

1) Uvedené rozmery platia iba pri inštalácii s príslušenstvom Design Line, uvedeným v tomto katalógu na strane 83

2) Vzdialenosť od spodnej hrany radiátora k ose pripojenia Completo

Completo s integrovaným ventilom ³⁾

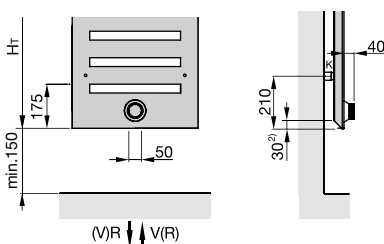

- H = stavebná výška
- L = stavebná dĺžka
- L₃ = rozteč upevnenia, L - 106 mm
- K = konzola
- V = prívod 1/2"
- R = spiatka 1/2"
- * = odvzdušnenie 1/2"
- N = rozteč pripojenia, L - 80 mm
- EL = možnosť inštalovať el. vykurovaciu tyč na stavbe
- H_T = celková stavebná výška, H + 175 mm

Kombinovaná prevádzka:

s pripojovacou armatúrou Design Line, set P a vstavanou el. vykur. tyčou Racy-S

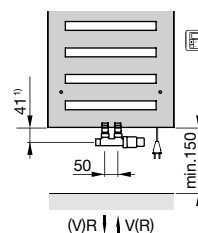

Elektrická prevádzka:

s vstavanou el. vykurovacou tyčou Racy-S

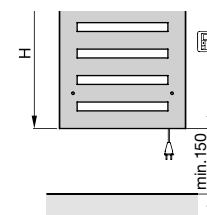

3) Poznámky k pripojeniu Completo s integrovaným ventilom

- za príplatok 304,24 €
- vrátane termostatickej hlavice
- na koniec objednávacieho čísla doplniť V503 (napr. MEP-xxx-xxx-V503)

Akcia Colours free

2) Detaily Akcie Colours free uvedené na strane 87

Tipy na pripojenie

Špecifikácie príslušenstva s obj. číslami a cenami nájdete na str. 80-81

Pre tepl vodné vykurovanie

alebo



Completo s integrovaným ventilom ³⁾

Pre kombinované vykurovanie

alebo



Modely MEP s el. vykur. tyčou vstavanou na stavbe vľavo alebo vpravo

Modely MEPM s el. vykur. tyčou vstavanou vo výrobe

Zehnder Metropolitan Spa

Inovatívny plochý design radiátora Zehnder Metropolitan Spa vytvorí v kúpeľni príjemné prostredie. Veľkorysé otvory umožnia jednoduché zavesenie a sušenie aj veľkých uterákov. Pre teplovodné vykurovanie na želanie designovo čisté riešenie s integrovaným ventilom. Radiátory pre kombinovanú a elektrickú prevádzku dodávané so skrytou vykurovacou tyčou.



Čistý vzhľad bez viditeľných zvarov



Optická ľahkosť, trojhranný obvodový profil



Veľkorysé otvory pre zavesenie aj veľkých osušiek



Skrytá elektrická vykurovací tyč neruší vzhľad radiátora

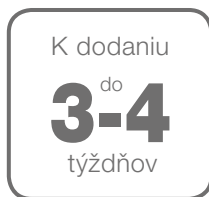

K dodaniu v dĺžke 40, 50, 60 cm a 4 výškach



Biela a takmer 50 farieb, priehľadný lak Technoline

Dlhá životnosť a jednoduché čistenie vďaka kvalitnému lakovanému povrchu s 5-ročnou zárukou, viac na str. 4.





Zehnder Metropolitan Spa

Prehľad modelov

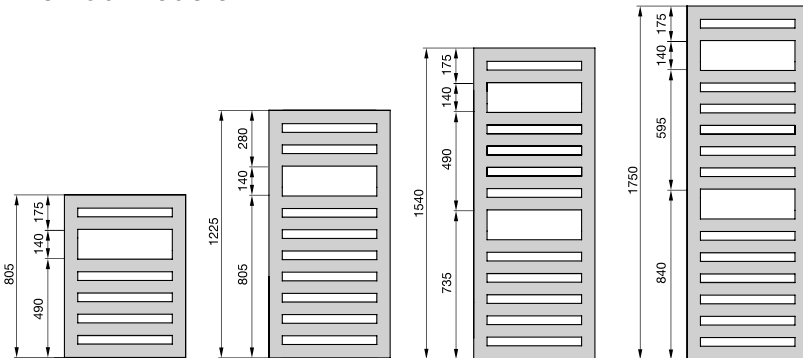

Popis výrobku

- tvorený z presných plochých vodorovných a rovnomerne usporiadaných trubiek 70 x 8 mm, spojených s rámom trojhranného profilu
- rúrky dokonale zvarené úplne bez viditeľných zvarov
- vysoké tepelné výkony, merané podľa EN 442 s označením CE
- prevedenie s vonkajším alebo stredovým pripojením s roztečou 50 mm
- pre teplovodné, kombinované alebo čisto elektrické vykurovanie

Technické údaje

Prevádzkový pretlak max. 4 bar
Prevádzková teplota max. 110 °C

Rozsah dodávky pre teplovodnú prevádzku

- základná a vrchná prášková farba
- 4x 1/2" pripojenie vonkajšie a stredové s roztečou 50 mm pre prívod a spätočku
- pripojenie Completo: prednastaviteľný ventil AV 9, chrómovaná termostatická hlavica, pripojenie s roztečou 50 mm s vonkajším závitom 2x 3/4" (na zadnej strane)
- kombinovaná prevádzka: spodné stredové pripojenie 2x 1/2" pre prívod / spätočku s roztečou 50 mm a s integrovanou el. vykurovacou tyčou RACY-S, vstavanou vo výrobe vpravo dole a diaľkovým ovládaním Model 2, režimy prevádzky: manuálna, týždenný program, 2 hod. časovač s vykurovaním na plný výkon, vypnuté
- odvzdušňovací ventil 1/2" chróm
- designové stenové konzoly vo farbe radiátora
- balenie v celistvom kartóne

Ceny a technické údaje

Pre teplovodnú alebo kombinovanú prevádzku s inštaláciou el. vykur. tyče na stavbe



Prevedenie lakované

Model	H ^① mm	L mm	Tepelný výkon EN 442 ^③ Watt	Exp. n	Výkon el. vykur. tyče Watt	V dm ³	M kg	Cena biela + farby Akcia Colours free ^② €	Cena ^① farby Kat. 1 €	Cena ^① farby Kat. 2 €
MET-080-040	805	400	327	1,25	300	3,5	6,5	611,48	758,83	885,54
MET-120-040	1225	400	474	1,26	300	4,8	9,8	677,81	836,94	963,65
MET-150-040	1540	400	582	1,26	300	5,4	11,5	801,54	962,15	1.088,86
MET-180-040	1750	400	654	1,25	600	6,5	13,7	895,86	1.105,08	1.231,79
MET-080-050	805	500	388	1,26	300	3,8	7,8	623,28	773,57	900,28
MET-120-050	1225	500	561	1,26	300	5,2	11,7	692,54	854,60	981,31
MET-150-050	1540	500	690	1,27	600	5,9	13,5	817,76	981,31	1.108,02
MET-180-050	1750	500	775	1,26	600	7,3	16,3	915,02	1.127,21	1.253,92
MET-080-060	805	600	445	1,27	300	4,2	9,1	643,92	801,54	928,25
MET-120-060	1225	600	645	1,27	600	5,7	13,5	714,64	878,20	1.004,90
MET-150-060	1540	600	792	1,28	600	6,5	15,6	842,81	1.021,09	1.147,80
MET-180-060	1750	600	889	1,27	900	8,0	19,0	943,02	1.156,67	1.283,38

Modely zvýraznené červenou v bielej farbe skladom v Zehnder Group s dodaním už do 8 pracovných dní.

Pre kombinovanú prevádzku s el. vykurovacou tyčou RACY-S vstavanou vo výrobe



Prevedenie lakované

Model	H mm	L mm	Tepelný výkon EN 442 ^③ Watt	Exp. n	Výkon el. vykur. tyče Watt	V dm ³	M kg	Cena biela + farby Akcia Colours free ^② €	Cena ^① farby Kat. 1 €	Cena ^① farby Kat. 2 €
METM-120-050/GD	1225	500	561	1,26	500	5,1	12,2	1.127,39	1.291,20	1.417,91
METM-150-050/GD	1540	500	690	1,27	600	5,8	14,0	1.262,90	1.428,23	1.554,94
METM-180-050/GD	1750	500	775	1,26	750	7,1	16,8	1.352,28	1.566,72	1.693,43
METM-180-060/GD	1750	600	889	1,27	900	7,8	19,5	1.393,97	1.609,94	1.736,65

① Prehľad farieb uvedený na str. 87 ② Detaily Akcie Colours free uvedené na strane 87

③ Tepelný výkon meraný podľa EN 442, ΔT 50 K (75/65/20 °C)

④ Pre modely s pripojením Completo (s integrovaným ventilom) platí vyššia stavebná výška; celková stavebná výška HT = H + 175 mm

Ceny a technické údaje SK 04/2020 · Odporúčané maloobchodné ceny v € s DPH

Pre čisto elektrickú prevádzku



Prevedenie lakované s chrómovaným držiakom na uterák

Model	H mm	L mm	Výkon el. vykur. tyče Watt	Cena biela + farby Akcia Colours free ³⁾ €	Cena ¹⁾ farby Kat. 1 €	Cena ¹⁾ farby Kat. 2 €
METE-080-040/GD	805	400	300	1.013,75	1.161,08	1.287,79
METE-150-040/GD	1540	400	500	1.246,55	1.407,16	1.533,86
METE-180-040/GD	1750	400	600	1.334,95	1.544,18	1.670,89
METE-120-050/GD	1225	500	500	1.136,04	1.298,11	1.424,82
METE-150-050/GD	1540	500	600	1.273,07	1.436,62	1.563,32
METE-180-050/GD	1750	500	750	1.362,96	1.575,11	1.701,82
METE-180-060/GD	1750	600	900	1.405,66	1.619,32	1.746,02

Rozsah štandardnej dodávky pre čisto elektrickú prevádzku

- plnené nehorľavým vykurovacím médiom, mrazuvzdorným do - 20 °C
- el. vykurovacia tyč RACY-S s diaľk. ovládaním, vrátane batérií, s voliteľnými režimami prevádzky: manuálne (nad izbovú teplotu) týždenný program, časový spínač, vypnuté
- montážna sada vo farbe radiátora, u prevedenia Technoline je sada vo farbe RAL 7013 (sivohnedá)
- balenie v celistvom kartóne s označením CE



Príslušenstvo (objednáva sa zvlášť)	Objednávacie číslo	Cena €
Háčiky na uterák, súprava s 2 ks, chróm	480438	49,25
Držiak na uterák ^{*)} , k radiátoru dĺžky 400, chróm	468038	134,74
Držiak na uterák ^{*)} , k radiátoru dĺžky 500, chróm	468048	134,74
Držiak na uterák ^{**)} , k radiátoru dĺžky 600, chróm	468058	134,74

^{*)} Pre nasunutie uterákov zo strany

^{**)} Pre nasunutie uterákov zhora

Teplodná prevádzka:

s inštaláciou el. vykur. tyče na stavbe s pripojovacou armatúrou Design Line, set P

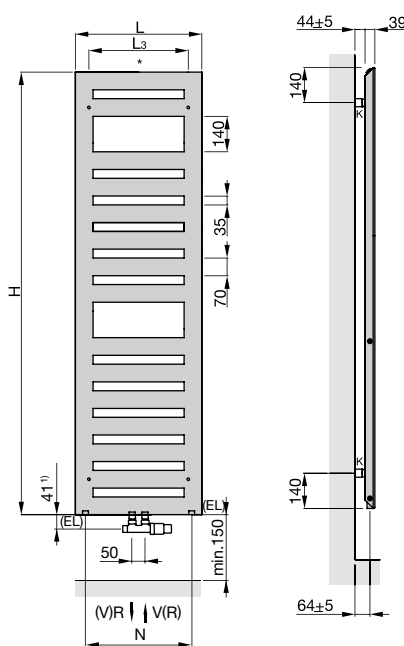

Completo s integrovaným ventilom ³⁾

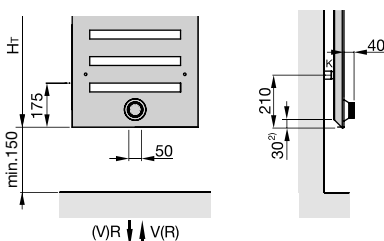

- H = stavebná výška
- L = stavebná dĺžka
- L₃ = rozteč upevnenia, L - 106 mm
- K = konzola
- V = prívod 1/2"
- R = spiatka 1/2"
- * = odvzdušnenie 1/2"
- N = rozteč pripojenia, L - 80 mm
- EL = možnosť inštalovať el. vykurovaciu tyč na stavbe
- H_T = celková stavebná výška, H + 175 mm

Kombinovaná prevádzka:

s pripojovacou armatúrou Design Line, set P a vstavanou el. vykurovacou tyčou RACY-S

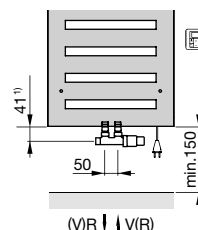

Elektrická prevádzka:

s vstavanou el. vykurovacou tyčou RACY-S

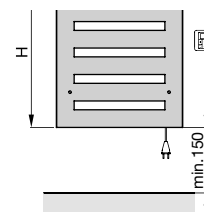

3) Poznámky k pripojeniu Completo s integrovaným ventilom

- za príplatok 304,24 €
- vrátane termostatickej hlavice
- na koniec objednávacieho čísla doplniť V503 (napr. MET-xxx-xxx-V503)

Rozmery v mm

1) Uvedené rozmery platia iba pri inštalácii s príslušenstvom Design Line, uvedeným v tomto katalógu na strane 83

2) Vzdialenosť od spodnej hrany radiátora k ose pripojenia Completo

Akcia Colours free

2) Detaily Akcie Colours free uvedené na strane 87

Typy na pripojenie

Špecifikácie príslušenstva s obj. číslami a cenami nájdete na str. 80-81

Pre teplodné vykurovanie

alebo

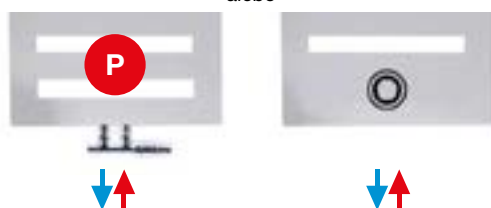

Completo s integrovaným ventilom ³⁾

Pre kombinované vykurovanie

alebo



Modely MET s el. vykur. tyčou vstavanou na stavbe vľavo alebo vpravo

Modely METM s el. vykur. tyčou vstavanou vo výrobe

Zehnder Quaro

Tvarovo čistý design s rovnomerne vzdialenými rúrkami pôsobí harmonickým dojmom. Nevnučuje sa ale podriaďuje. Ideálny do modernej kúpeľne. Nadčasový design s geometrickým tvarom presvedčí aj vo verzii pre rozdelenie priestoru a v prevedení pre kombinovanú a elektrickú prevádzku s opticky zladenou vykurovacou tyčou.



Pravouhlý rám a trubky štvorcového prierezu, skryté uchytenie



Pohodlné zavesenie uterákov v akejkoľvek výške



Harmonia tvaru el. vykurovacej tyče s rámom

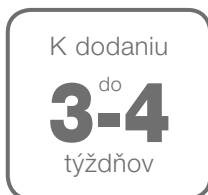

K dodaniu
do
3-4
týždňov

Dodávame v dĺžkach 30, 45, 60 cm a v 3 výškach



Chróm, nerezová oceľ

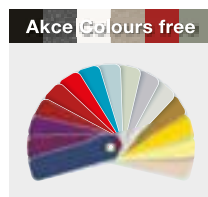

Biele a takmer 50 farebných odtieňov





Zehnder Quaro

Popis výrobku

- presné oceľové vodorovné a zvislé rúrky štvorcového prierezu 25 x 25 mm rovnomerne vzdialené od seba v obvodovom ráme štvorcového prierezu 30 x 30 mm
- dokonalo zvarené laserovou technológiou bez viditeľných zvarových spojov
- tepelné výkony merané podľa EN 442 s označením CE
- so stredovým pripojením s roztečou 50 mm a vonkajším pripojením pre teplovodné, kombinované alebo čisto elektrické vykurovanie

Technické údaje: Prevádzkový pretlak max. 10 bar, prevádzková teplota max. 110 °C (QA), 95 °C (QAM)

Rozsah dodávky pre teplovodné vykurovanie

- základná a vrchná prášková farba, vysoko akostný chrómovaný povrch alebo kartáčovaná nerezová oceľ V4A
- 4x ½" pripojenie pre prívod a späťotoku zapustený v spodnej štvorcovej rúrke: stredové s roztečou 50 mm a vonkajšie na ľavej a pravej strane ½"
- kombinovaná prevádzka: spodné stredové pripojenie 2x ½" pre prívod a späťotoku s roztečou 50 mm a za a) s integrovanou elektrickou vykurovacou tyčou RACY-S, vstavanou vo výrobe vpravo dole a diaľkový ovládač Model 2 s režimami prevádzky: manuálny, týždenný program, 2 hodinový časovač s vykurovaním na plný výkon, vypnuté, b) ľubovoľnou elektrickou vykurovacou tyčou ½" inštalovanou na stavbe
- 1x odvzdušňovací ventil ½", 2x záslepka ½"
- montážna sada / krytka el. vykurovacej tyče vo farbe radiátora
- balené v celistvom kartóne

Ceny a technické údaje

Pre teplovodnú alebo kombinovanú prevádzku s inštaláciou el. vyk. tyče na stavbe



Prevedenie lakované

Model	H mm	L mm	Tepelný výkon EN 442 ^③ Watt	Exp. n	Výkon el. vyk. tyče Watt	V dm ³	M kg	Cena biela + farby Akcia Colours free ^② €	Cena ^① farby Kat. 1 €	Cena ^① farby Kat. 2 €
QA-100-030	971	300	299	1,24	300	3,3	5,7	567,07	710,24	836,95
QA-140-030	1403	300	421	1,24	300	4,7	7,9	595,72	751,81	878,52
QA-180-030	1835	300	543	1,23	300	6,0	10,1	791,89	995,23	1.121,94
QA-100-045	971	450	420	1,24	300	4,4	7,8	600,01	743,21	869,92
QA-140-045	1403	450	590	1,23	600	6,3	10,6	630,08	786,17	912,88
QA-180-045	1835	450	761	1,23	600	8,1	13,8	833,41	1.036,76	1.163,47
QA-100-060	971	600	533	1,23	300	5,5	9,8	632,93	786,17	912,88
QA-140-060	1403	600	749	1,23	600	7,9	13,4	665,88	839,15	965,86
QA-180-060	1835	600	966	1,23	900	10,2	17,0	876,37	1.084,02	1.210,73

Prevedenie chrómované

Model	H mm	L mm	Tepelný výkon EN 442 ^③ Watt	Exp. n	Výkon el. vyk. tyče Watt	V dm ³	M kg	Cena chróm €
QAC-100-030	971	300	189	1,30	-	3,3	5,8	1.190,00
QAC-140-030	1403	300	270	1,30	300	4,7	7,6	1.251,58
QAC-180-030	1835	300	348	1,30	300	6,0	10,3	1.655,38
QAC-100-045	971	450	267	1,29	300	4,4	7,9	1.257,31
QAC-140-045	1403	450	381	1,29	300	6,3	10,2	1.321,74
QAC-180-045	1835	450	491	1,29	300	8,1	13,8	1.747,03
QAC-100-060	971	600	341	1,28	300	5,5	10,0	1.324,60
QAC-140-060	1403	600	486	1,29	300	7,9	12,9	1.393,33
QAC-180-060	1835	600	627	1,29	600	10,2	17,2	1.838,69

Prevedenie z nerezovej ocele

Model	H mm	L mm	Tepelný výkon EN 442 ^③ Watt	Exp. n	Výkon el. vyk. tyče Watt	V dm ³	M kg	Cena nerezová oceľ €
QAI-100-030	971	300	229	1,27	-	3,3	6,0	1.474,97
QAI-140-030	1403	300	321	1,27	300	4,7	8,3	1.553,72
QAI-180-030	1835	300	415	1,27	300	6,2	10,6	2.228,18
QAI-100-045	971	450	321	1,26	300	4,5	7,8	1.575,18
QAI-140-045	1403	450	450	1,26	300	6,3	10,8	1.658,26
QAI-180-045	1835	450	581	1,26	300	8,1	13,8	2.374,25
QAI-100-060	971	600	407	1,26	300	5,7	9,6	1.673,99
QAI-140-060	1403	600	572	1,26	300	7,9	13,3	1.761,35
QAI-180-060	1835	600	738	1,26	600	10,2	17,0	2.520,31

① Prehľad farieb uvedený na str. 87 ② Detaily Akcie Colours free uvedené na strane 87

③ Tepelný výkon meraný podľa EN 442, ΔT 50 K (75/65/20 °C)

Pre kombinovanú prevádzku s el. vykuv. tyčou RACY - S vstavanou vo výrobe



Prevedenie lakované

Model	H ⁴⁾ mm	L mm	Výkon el. vykuv. tyče Watt	Cena biela + farby Akcia Colours free ²⁾ €	Cena ¹⁾ farby Kat. 1 €	Cena ¹⁾ farby Kat. 2 €
QAM-100-045/GD	1001	450	300	1.039,62	1.182,84	1.309,55
QAM-140-045/GD	1433	450	500	1.124,14	1.280,20	1.406,90
QAM-180-045/GD	1865	450	600	1.328,89	1.532,23	1.658,94
QAM-140-060/GD	1433	600	600	1.224,36	1.397,63	1.524,34
QAM-180-060/GD	1865	600	900	1.379,00	1.586,65	1.713,36

Rozsah dodávky elektrických radiátorov

- plnené nehorľavým vykurovacím médiom mrazuvzdorným do - 20 °C
- el. vykurovacia tyč RACY - S s diaľkovým ovládačom Model 2, vr. batérií, s voliteľnými režimami prevádzky: manuálny, týždenný program, 2 hod. časovač s vykurovaním na plný výkon, vypnuté
- montážna sada a krytka el. vykurovacej tyče vo farbe radiátora

Prevedenie chrómované

Model	H mm	L mm	Tepelný výkon EN 442 ³⁾ Watt	Exp. n	Výkon el. vykuv. tyče Watt	V dm ³	M kg	Cena chróm €
QAMC-140-045/GD	1433	450	381	1,29	300	6,3	10,8	2.321,26
QAMC-180-045/GD	1865	450	491	1,29	300	8,1	13,8	2.762,32
QAMC-140-060/GD	1433	600	486	1,29	300	7,9	13,3	2.561,83
QAMC-180-060/GD	1865	600	627	1,29	600	10,2	17,0	2.872,57

Elektrická prevádzka:

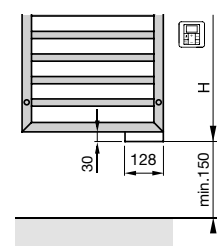

Pre čisto elektrickú prevádzku



Prevedenie lakované

Model	H ⁴⁾ mm	L mm	Výkon el. vykuv. tyče Watt	Cena biela + farby Akcia Colours free ²⁾ €	Cena ¹⁾ farby Kat. 1 €	Cena ¹⁾ farby Kat. 2 €
QAE-100-045/GD	1001	450	300	1.039,62	1.182,84	1.309,55
QAE-140-045/GD	1433	450	500	1.124,14	1.280,20	1.406,90
QAE-180-045/GD	1865	450	600	1.328,89	1.532,23	1.658,94
QAE-140-060/GD	1433	600	600	1.224,36	1.397,63	1.524,34
QAE-180-060/GD	1865	600	900	1.379,00	1.586,65	1.713,36

Prevedenie chrómované

Model	Výkon el. vykuv. tyče Watt	Cena chróm €
QAEC-140-045/GD	300	2.321,26
QAEC-180-045/GD	300	2.762,32
QAEC-140-060/GD	500	2.561,83
QAEC-180-060/GD	300	2.872,57

Teplovodná prevádzka: montáž na stenu

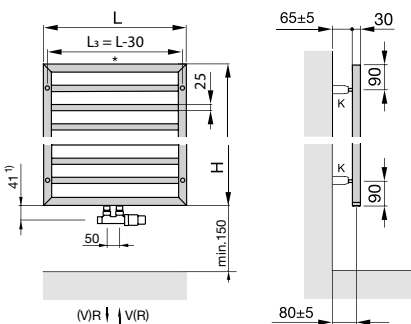

Teplovodná prevádzka: prevedenie pre rozdelenie priestoru²⁾

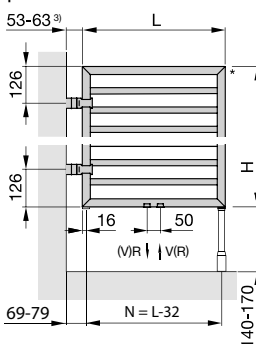

Kombinovaná prevádzka⁵⁾: model QAI s el. vykurovacou tyčou vstavanou vo výrobe

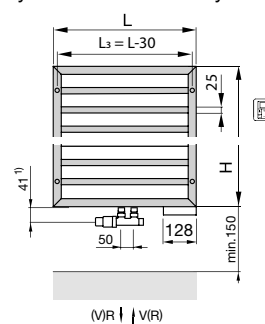

Kombinovaná prevádzka⁵⁾: model QA s el. vykuv. tyčou inštalovanou na stavbe (EL)

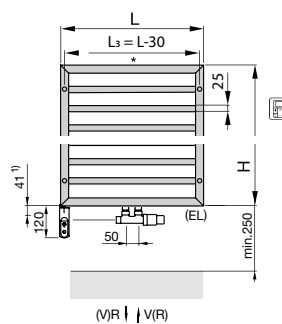

2) Príplatok za prevedenie pre rozdelenie priestoru (bez vzadu navarených montážnych prvkov)	Objednávacie číslo	Cena €
■ Prevedenie pre rozdelenie priestoru s 2 konzolami a podperou, vzdialenosť od steny 60 mm, vo farbe radiátora	RD63	221,96
■ Prevedenie pre rozdelenie priestoru s 2 konzolami bez podpory, vzdialenosť od steny 60 mm, vo farbe radiátora	RD62	171,84

³⁾ Na objednávku je možné dodať s konzolami pre väčšiu vzdialenosť od steny (100 mm). ⁴⁾ Celková výška vrátane el. vykurovacej tyče ⁵⁾ V prípade L = 450 mm doporučujeme vzhľadom k integrovanej vykurovacej tyči inštaláciu armatúry s prívodom / hlaviceou vľavo

Typy na pripojenie

Špecifikácie príslušenstva s obj. číslami a cenami nájdete na str. 80-81

Pre teplovodné vykurovanie

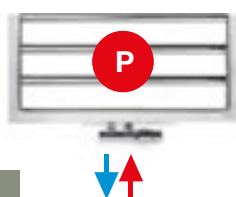

Pre kombinované vykurovanie

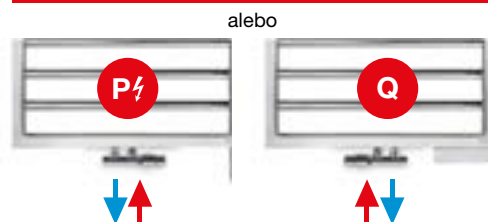

Akcie Colours free

© Detaily Akcie Colours free uvedené na strane 87

model QAI s el. vykurovacou tyčou inštalovanou na stavbe voliteľnou vľavo alebo vpravo
model QA s el. vykurovacou tyčou vstavanou vo výrobe vpravo

Zehnder Kazeane

Unikátny design od známych návrhárov King & Miranda. Pôvabný aj praktický. Veľkorysé otvory umožňujú pohodlné zavesenie a sušenie viacerých uterákov. Dva rady šikmých plochých rúrok zvyšujú jeho inovatívnosť. Využitelný kdekoľvek v interiéri, nielen v kúpeľni. Vhodný pre teplovodné, kombinované aj čisto elektrické vykurovanie v takmer 50 farbách a chróme.



Inovatívny design so šikmými rúrkami od King & Miranda



Pohodlné zavesenie uterákov vďaka veľkým otvorom



Skrytá elektrická vykurovacia tyč neruší vzhľad radiátora

K dodaniu do **3-4** týždňov

K dodaniu v dĺžke 50, 60 cm a 6 výškach



Chróm



Bielá a takmer 50 farebných odtieňov



Dlhá životnosť a jednoduché čistenie vďaka kvalitnému chrómovanému a lakovanému povrchu s 5-ročnou zárukou, viac na str. 4.



reddot award 2018
winner



Zehnder Kazeane

Prehľad modelov

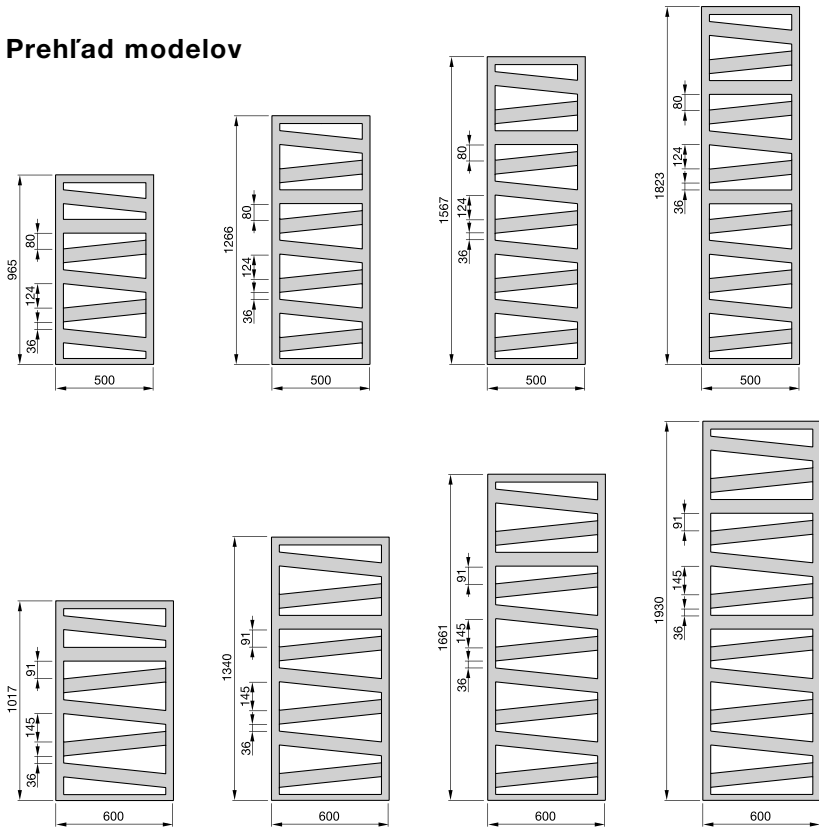

Popis výrobku

- presné oceľové rúrky, dokonale zvarené bez viditeľných zvarov
- dve úrovne šikmých plochých rúrok
- tepelné výkony merané podľa EN 442 s označením CE
- prevedenie so stredovým aj vonkajším pripojením
- pre teplovodné, kombinované alebo čisto elektrické vykurovanie

Technické údaje

Prevádzkový pretlak max. 4 bar
Prevádzková teplota max. 110 °C

Rozsah dodávky pre teplovodnú prevádzku

- základná a vrchná prášková farba alebo vysoko akostný chrómovaný povrch
- 4x 1/2" pripojenie pre prívod a spätočku vonkajšie pripojenie 2x 1/2" alebo stredové pripojenie 2x 1/2" s roztečou 50 mm (pre kombinované vykurovanie stredové pripojenie roztečou 50 mm s možnosťou inštalácie el. vykurovacie tyče vo vonkajšej zvislej rúrke)
- odzvušňovací ventil 1/2" a 2 záslepky 1/2"
- montážna sada vo farbe radiátora
- balenie v celistvom kartóne

Ceny a technické údaje

Pre teplovodnú alebo kombinovanú prevádzku



Prevedenie lakované

Model	H mm	L mm	Tepelný výkon EN 442 ^③ Watt	Exp. n	Výkon el. vykur. tyče Watt	V dm ³	M kg	Cena biela + farby Akcia Colours free ^② €	Cena ^① farby Kat. 1 €	Cena ^① farby Kat. 2 €
RK-100-050	965	500	398	1,24	300	3,4	8,4	549,14	686,44	813,14
RK-130-050	1266	500	509	1,24	300	4,1	10,7	610,87	763,26	889,97
RK-160-050	1567	500	621	1,23	600	4,8	13,1	710,38	887,96	1.014,67
RK-180-050	1823	500	723	1,25	600	5,7	15,1	798,54	998,80	1.125,50
RK-100-060	1017	600	473	1,25	300	3,8	9,9	566,78	709,10	835,81
RK-130-060	1340	600	608	1,24	600	4,6	12,6	631,02	788,46	915,17
RK-170-060	1661	600	743	1,24	600	5,4	15,4	744,37	930,79	1.057,50
RK-190-060	1930	600	847	1,25	600	6,5	18,0	818,69	1.023,98	1.150,69

Modely zvýraznené červenou v bielej farbe skladom v Zehnder Group s dodaním už do 8 pracovných dní.

Prevedenie chrómované

Model	H mm	L mm	Tepelný výkon EN 442 ^③ Watt	Exp. n	Výkon el. vykur. tyče Watt	V dm ³	M kg	Cena chróm €
RKC-100-050	965	500	261	1,27	150	3,4	8,5	1.152,46
RKC-130-050	1266	500	327	1,27	300	4,1	10,8	1.282,19
RKC-160-050	1567	500	393	1,28	300	4,8	13,1	1.493,78
RKC-180-050	1823	500	461	1,28	300	5,7	15,4	1.691,53
RKC-100-060	1017	600	304	1,28	300	3,8	10,0	1.189,00
RKC-130-060	1340	600	386	1,27	300	4,6	12,7	1.372,87
RKC-170-060	1661	600	468	1,27	300	5,4	15,4	1.559,28
RKC-190-060	1930	600	544	1,28	300	6,5	17,9	1.744,44

① Prehľad farieb uvedený na str. 87 ② Details Akcie Colours free uvedené na strane 87

③ Tepelný výkon meraný podľa EN 442, ΔT 50 K (75/65/20 °C)

Ceny a technické údaje SK 04/2020 · Odporúčané maloobchodné ceny v € s DPH

Pre čisto elektrickú prevádzku



Prevedenie lakované s elektrickou vykurovacou tyčou RACY-C

Model	H ⁴⁾ mm	L mm	Výkon el. vykur. tyče Watt	Cena biela + farby Akcia Colours free ²⁾ €	Cena ¹⁾ farby Kat. 1 €	Cena ¹⁾ farby Kat. 2 €
RK-130-050/GD	1291	500	500	1.067,64	1.334,56	1.461,26
RK-160-050/GD	1592	500	600	1.221,40	1.526,44	1.653,14
RK-130-060/GD	1365	600	600	1.215,24	1.519,06	1.645,76
RK-170-060/GD	1686	600	750	1.380,06	1.725,70	1.852,40

Prevedenie chrómované s elektrickou vykurovacou tyčou RACY-C

Model	H ⁴⁾ mm	L mm	Výkon el. vykur. tyče Watt	Cena chróm €
RKC-130-050/GD	1291	500	300	1.778,45
RKC-160-050/GD	1592	500	300	2.035,38
RKC-130-060/GD	1365	600	300	2.064,36
RKC-170-060/GD	1686	600	500	2.419,54



Rozsah štandardnej dodávky pre čisto elektrickú prevádzku

- plnené nehorľavým vykurovacím médiom, mrazuvzdorným do - 20 °C
- integrovaná el. vykurovacia tyč RACY-C, vstavaná vľavo dole, s diaľkovým ovládaním Model 2 (viď. obr.) a voliteľnými režimami prevádzky: manuálna, týždenný program, 2 hod. časovač s vykurovaním na max. výkon, vypnuté. Detekcia otvoreného okna, poistka proti prevádzke bez vykurovacieho média, zámok tlačidiel
- montážna sada a krytka elektrickej vykurovacej tyče vo farbe radiátora
- balenie v celistvom kartóne s označením CE

Teplodná prevádzka: vonkajšie pripojenie
Teplodná prevádzka: stredové pripojenie

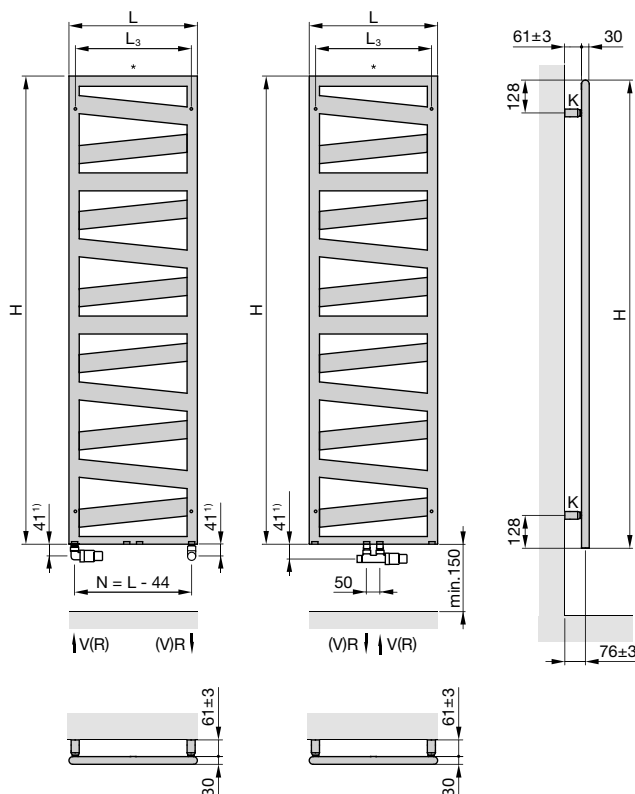

Kombinovaná prevádzka: stredové pripojenie 50 mm na teplodné vykurovanie s el. vykurovacou tyčou DBM vpravo alebo vľavo (EL)

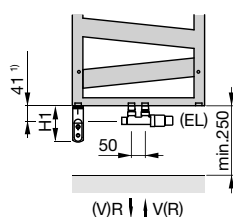

H = stavebná výška
L = stavebná dĺžka
T = stavebná hĺbka 30 mm
K = konzola
WA = vzdialenosť od steny 61±3 mm

Rozmery v mm

Elektrická prevádzka: s elektrickou vykurovacou tyčou RACY-C

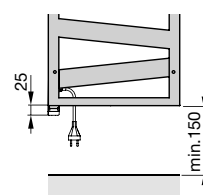

V = prívod 1/2"
R = spiatka 1/2"
* = odzdušnenie 1/2"
N = rozteč pripojenia, L - 44 mm
L3 = rozmery pre montáž, L - 49 mm
H1 = 120 mm

Príslušenstvo (objednáva sa zvlášť)	Objednávacie číslo	Cena €
Háčiky na uterák (sada 2 ks), chróm	480438	49,25

Na sušenie veľkých osušiek so zavesením háčikov na vrchné vodorovné rúrky

1) Uvedené rozmery platia iba pri inštalácii s príslušenstvom Design Line, uvedenom v tomto katalógu na strane 83

4) Celková výška vrátane elektrickej vykurovacej tyče

Akcia Colours free

²⁾ Detaily Akcie Colours free uvedené na strane 87

Tipy na pripojenie

Špecifikácie príslušenstva s obj. číslami a cenami nájdete na str. 80-81

Pre teplodné vykurovanie

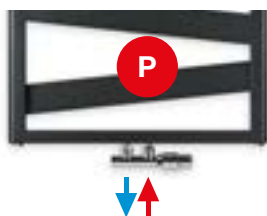

Pre kombinované vykurovanie

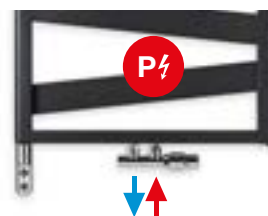

Elektrická vykurovacia tyč voliteľná vľavo alebo vpravo

Zehnder Subway

Štýlový a čistý design bez kompromisov. Pravoúhlý rám a jemné guľaté vodorovné rúrky rovnomerne vzdialené pôsobia harmonicky. Vytvárajú krásny designový objekt. Ponúka možnosť sušenia viacerých uterákov zároveň. Na želanie vyhotovenie pre rozdelenie priestoru. Vhodný pre teplovodnú, kombinovanú a elektrickú prevádzku. Dostupný v 50 farebných odtieňoch, chrómovanom aj nerezovom prevedení.

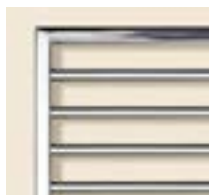

Čistý design, pravoúhlý rám a guľaté rúrky



Pohodlné zavesenie uterákov v akejkoľvek výške



Harmónia tvaru el. vykurovacie tyče s rámom

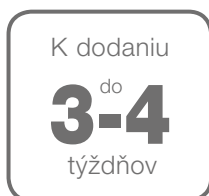

K dodaniu v dĺžke 45 a 60 cm a 5 výškach



Chróm, nerezová oceľ



Bielá a takmer 50 farebných odtieňov

Dlhá životnosť a jednoduché čistenie vďaka kvalitnému chrómovanému, nerezovému a lakovanému povrchu s 5-ročnou zárukou, viac na str. 4.



Vyhotovenie pre rozdelenie priestoru



Zehnder Subway

Popis výrobku

- presné ocelové vodorovné rúrky \varnothing 23 mm, rovnomerne od seba vzdialené v obvodovom ráme štvorcového prierezu 30 x 30 mm
- dokonale zvarené laserovou technológiou bez viditeľných zvarových spojov ■ tepelné výkony, merane podľa EN 442 s označením CE
- so stredovým pripojením s roztečou 50 mm a vonkajším pripojením ■ pre teplovodné, kombinované alebo čisto elektrické vykurovanie

Technické údaje: Prevádzkový pretlak max. 10 bar, prevádzková teplota max. 110 °C (SUB), 95 °C (SUBM)

Rozsah dodávky pre teplovodnú prevádzku

- základná a vrchná prášková farba, vysoko akostný chrómovaný povrch alebo z leštenej nerezovej ocele ■ 4x 1/2" pripojenie pre prívod / spiatočku, zapustené v spodnej štvorcovej rúrke: stredové s roztečou 50 mm a vonkajšie na ľavej a pravej strane 1/2" ■ kombinovaná prevádzka: spodné stredové pripojenie 2x 1/2" pre prívod / spiatočku s roztečou 50 mm a) s integrovanou elektrickou vykurovacou tyčou RACY-S, vstavanou vo výrobe vpravo dole a diaľkovým ovládaním Model 2, režimy prevádzky: manuálna, týždenný program, 2 hod. časovač s vykurovaním na plný výkon, vypnuté, b) ľubovoľnou el. vykurovacou tyčou 1/2" inštalovanou na stavbe ■ 1x odzdušňovací ventil 1/2", 2x záslepka 1/2" ■ montážna sada / krytka el. vykurovacej tyče vo farbe radiátora ■ balenie v celistvom kartóne

Ceny a technické údaje

Pre teplovodnú alebo kombinovanú prevádzku s inštaláciou el. výkur. tyče na stavbe



Prevedenie lakované

Model	H mm	L mm	Tepelný výkon EN 442 ³ Watt	Exp. n	Výkon el. vykur. tyče Watt	V dm ³	M kg	Cena biela + farby Akcia Colours free ² €	Cena ¹ farby Kat. 1 €	Cena ¹ farby Kat. 2 €
SUB-060-045	613	450	310	1,25	300	2,3	5,2	319,74	408,16	534,86
SUB-100-045	973	450	401	1,25	300	3,5	6,7	339,04	453,62	580,33
SUB-130-045	1261	450	509	1,25	300	4,5	8,6	390,77	460,03	586,74
SUB-150-045	1549	450	615	1,25	600	5,4	10,6	459,71	528,96	655,67
SUB-180-045	1837	450	715	1,24	600	6,3	12,2	514,88	592,13	718,84
SUB-100-060	973	600	499	1,25	300	4,3	8,3	357,42	480,38	607,09
SUB-130-060	1261	600	639	1,25	600	5,4	10,5	410,68	479,95	606,66
SUB-150-060	1549	600	772	1,25	600	7,2	12,5	484,24	556,87	683,58
SUB-180-060	1837	600	898	1,24	900	7,7	14,7	542,50	623,83	750,54

Prevedenie chrómované

Model	H mm	L mm	Tepelný výkon EN 442 ³ Watt	Exp. n	Výkon el. vykur. tyče Watt	V dm ³	M kg	Cena chróm €	Model	Tepelný výkon EN 442 ³ Watt	Exp. n	Cena nerez. ocel €
SUBC-060-045	613	450	205	1,27	-	2,3	5,1	670,42	SUBI-060-045	221	1,27	841,32
SUBC-100-045	973	450	265	1,27	300	3,5	6,5	837,74	SUBI-100-045	287	1,27	1.049,22
SUBC-130-045	1261	450	336	1,27	300	4,5	8,4	924,04	SUBI-130-045	370	1,27	1.158,48
SUBC-150-045	1549	450	413	1,27	300	5,4	10,1	1.091,06	SUBI-150-045	445	1,27	1.379,17
SUBC-180-045	1837	450	486	1,27	300	6,3	11,8	1.219,76	SUBI-180-045	523	1,28	1.658,04
SUBC-100-060	973	600	329	1,26	300	4,3	8,1	882,49	SUBI-100-060	356	1,26	1.115,64
SUBC-130-060	1261	600	408	1,26	300	5,4	10,2	973,07	SUBI-130-060	447	1,26	1.230,50
SUBC-150-060	1549	600	502	1,26	300	7,2	12,3	1.147,78	SUBI-150-060	538	1,25	1.464,97
SUBC-180-060	1837	600	590	1,26	600	7,7	14,3	1.284,13	SUBI-180-060	633	1,23	1.760,72

Modely zvýraznené červenou v bielej farbe, chróme a nerezovej ocele, skladom v Zehnder Group s dodaním už do 8 pracovných dní.

Pre kombinovanú prevádzku s el. vykurovacou tyčou RACY-S vstavanou vo výrobe



Prevedenie lakované

Model	H ⁴⁾ mm	L mm	Tepelný výkon EN 442 ³ Watt	Výkon el. vykur. tyče Watt	V dm ³	M kg	Cena biela + farby Akcia Colours free ² €	Cena ¹ farby Kat. 1 €	Cena ¹ farby Kat. 2 €
SUBM-130-45/GD	1291	450	509	500	4,5	8,6	890,16	1.055,36	1.182,07
SUBM-150-45/GD	1579	450	615	600	5,4	10,6	968,17	1.134,90	1.261,61
SUBM-180-45/GD	1867	450	715	600	6,3	12,2	1.121,83	1.306,90	1.433,60
SUBM-130-60/GD	1291	600	639	600	5,4	10,5	940,32	1.110,07	1.236,78
SUBM-150-60/GD	1579	600	772	750	7,2	12,5	1.059,92	1.244,99	1.371,70
SUBM-180-60/GD	1867	600	898	900	7,7	14,7	1.160,88	1.382,65	1.509,36

Prevedenie chrómované

Model	H ⁴⁾ mm	L mm	Tepelný výkon EN 442 ³⁾ Watt	Výkon el. vykur. tyče Watt	V dm ³	M kg	Cena chróm €
SUBMC-130-45/GD	1291	450	336	300	4,5	8,4	1.690,18
SUBMC-150-45/GD	1579	450	413	300	5,4	10,1	1.992,95
SUBMC-180-45/GD	1867	450	486	300	6,3	11,8	2.298,72
SUBMC-130-60/GD	1291	600	408	300	5,4	10,2	1.782,44
SUBMC-150-60/GD	1579	600	502	300	7,2	12,3	2.216,26
SUBMC-180-60/GD	1867	600	590	600	7,7	14,3	2.416,61

Prevedenie z nerezovej ocele

Model	Tepelný výkon EN 442 ³⁾ Watt	Cena nerez. ocel €
SUBMI-130-45/GD	370	1.853,76
SUBMI-150-45/GD	445	2.187,19
SUBMI-180-45/GD	523	2.646,88
SUBMI-130-60/GD	447	1.986,26
SUBMI-150-60/GD	538	2.430,38
SUBMI-180-60/GD	633	2.719,43

Pre čisto elektrickú prevádzku



Prevedenie lakované

Model	H ⁴⁾ mm	L mm	Výkon el. vykur. tyče Watt	Cena biela + farby Akcia Colours free ²⁾ €	Cena ¹⁾ farby Kat. 1 €	Cena ¹⁾ farby Kat. 2 €
SUBE-130-45/GD	1291	450	500	868,87	955,75	1.082,46
SUBE-150-45/GD	1579	450	600	943,96	1.038,35	1.165,06
SUBE-180-45/GD	1867	450	750	1.121,83	1.306,90	1.433,60
SUBE-130-60/GD	1291	600	600	940,32	1.110,07	1.236,78
SUBE-150-60/GD	1579	600	750	1.034,36	1.137,79	1.264,50
SUBE-180-60/GD	1867	600	900	1.160,88	1.382,65	1.509,36

Rozsah dodávky elektrických radiátorov

- plnené nehorľavým vykurovacím médiom, mrazuvzdorným do - 20 °C
- elektrická vykurovacia tyč RACY-S s diaľkovým ovládaním Model 2, vrátane batérií, s voliteľnými režimami prevádzky: manuálna, týždenný program, 2 hod. časovač s vykurovaním na plný výkon, vypnuté
- montážna sada a krytka el. vykur. tyče vo farbe radiátora



Prevedenie chrómované

Model	H ⁴⁾ mm	L mm	Výkon el. vykur. tyče Watt	Cena chróm €
SUBEC-130-45/GD	1291	450	300	1.648,85
SUBEC-150-45/GD	1579	450	300	1.944,60
SUBEC-180-45/GD	1867	450	300	2.298,72
SUBEC-130-60/GD	1291	600	300	1.782,44
SUBEC-150-60/GD	1579	600	300	2.162,22
SUBEC-180-60/GD	1867	600	600	2.356,81

Prevedenie z nerezovej ocele

Model	Výkon el. vykur. tyče Watt	Cena nerez. ocel €
SUBEI-130-45/GD	300	1.808,22
SUBEI-150-45/GD	300	2.133,10
SUBEI-180-45/GD	500	2.646,88
SUBEI-130-60/GD	300	1.986,26
SUBEI-150-60/GD	500	2.370,60
SUBEI-180-60/GD	600	2.652,56

Elektrická prevádzka:

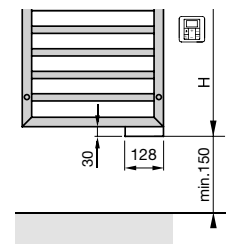

Teplovodná prevádzka:
montáž na stenu

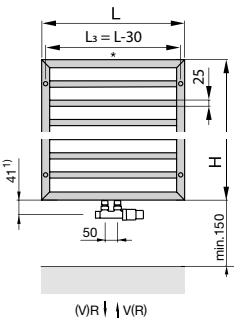

Teplovodná prevádzka:
pre rozdelenie priestoru ²⁾

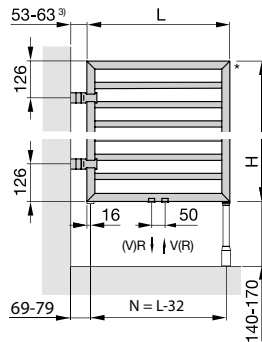

Kombinovaná prevádzka ⁵⁾:
modely SUBM s el. vykur.
tyčou vstavovanou vo výrobe

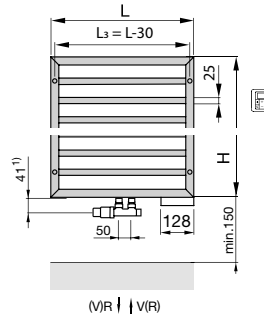

Kombinovaná prevádzka ⁵⁾:
modely SUB s el. vykur. tyčou
inštalovanou na stavbe (EL)

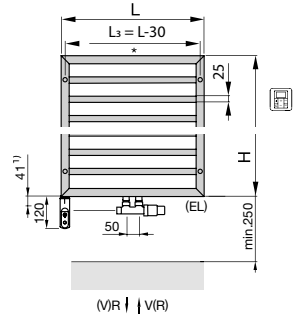

2) Príplatok za špeciálne prevedenie pre rozdelenie priestoru (bez vzadu navarených montážnych prvkov)

- Vyhotovenie pre rozdelenie priestoru s 2 konzolami a podperou, vzdialenosť od steny 60 mm, vo farbe radiátora
- Vyhotovenie pre rozdelenie priestoru s 2 konzolami bez podpery, vzdialenosť od steny 60 mm, vo farbe radiátora

Objednávacie číslo	Cena €
RD63	221,96
RD62	171,84

³⁾ Na požiadanie je možné dodať s konzolami pre väčšiu vzdialenosť od steny (100 mm). ⁴⁾ Celková výška vrátane elektrickej vykurovacej tyče
⁵⁾ V prípade L = 450 mm odporúčame vzhľadom k integrovanej vykurovacej tyči inštaláciu armatúry s prívodom / hlavickou vľavo

Typy na pripojenie

Špecifikácie príslušenstva s obj. číslami a cenami nájdete na str. 80-81

Pre teplovodné vykurovanie

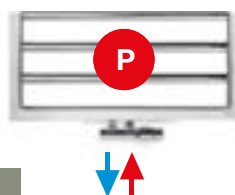

Pre kombinované vykurovanie

alebo

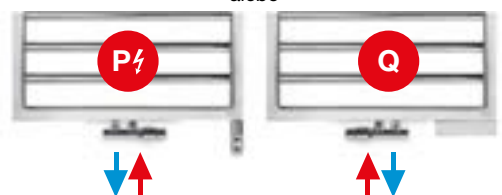

modely SUB s el. vykur. tyčou inštalovanou na stavbe voliteľné vľavo alebo vpravo

modely SUBM s el. vykur. tyčou vstavovanou vo výrobe vpravo

Akcia Colours free

© Detaily Akcie Colours free uvedené na strane 87

Zehnder Forma Asym

Príjemné teplo a uvoľnená atmosféra v kúpeľni. Vďaka vpravo alebo vľavo umiestneným vodorovným rúrkam a ich väčšej vzdialenosti od steny možno uteráky pohodlne nasunúť zo strany a to v akejkoľvek výške radiátora. K dispozícii pre teplovodné, kombinované alebo čisto elektrické vykurovanie vo všetkých farebných odtieňoch Zehnder.



Výnimočne pohodlné zavesenie uterákov zo strany



Pre rôzne dispozície kúpeľne - ľavé / pravé prevedenie



Skrytá elektrická vykurovací tyč neruší vzhľad radiátora



Voliteľne so stredovým pripojením

K dodaniu
do
3-4
týždňov



K dodaniu v dĺžke 50, 60 cm a 3 výškach

Biela a takmer 50 farebných odtieňov

Dlhá životnosť a jednoduché čistenie vďaka kvalitnému lakovanému povrchu s 5-ročnou zárukou, viac na str. 4.





Zehnder Forma Asym

Prehľad modelov

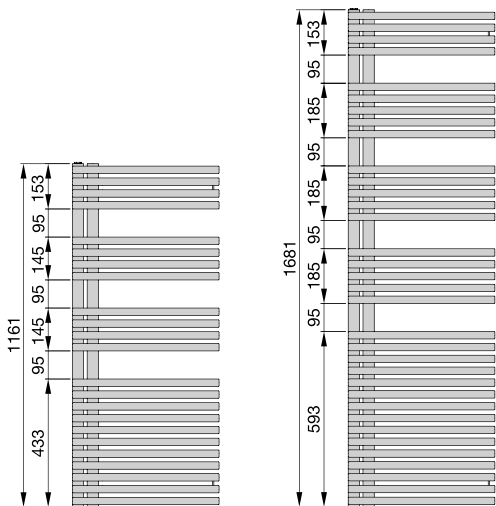

Popis výrobku

- presné oceľové rúrky, dokonale zvarené metódou krížového zvarovania bez viditeľných zvarových spojov
- vodorovné okrúhle rúrky \varnothing 25 mm, zvislé okrúhle rúrky \varnothing 38 mm
- vysoké tepelné výkony vďaka vnútornej konštrukcii, merané podľa EN 442 s označením CE
- prevedenie s vonkajším alebo stredovým pripojením s roztečou 50 mm
- pre teplovodné, kombinované alebo čisto elektrické vykurovanie

Technické údaje

Prevádzkový pretlak max. 10 bar
Prevádzková teplota max. 95 °C

Rozsah dodávky pre teplovodnú prevádzku

- základná a vrchná prášková farba
- vonkajšie pripojenie 2x 1/2" s roztečou 50 mm pre prívod a späťotoku alebo pre kombinované vykurovanie stredové pripojenie 2x 1/2" s roztečou 50 mm s možnosťou inštalácie el. vykurovacie tyče vo vonkajšej zvislej rúrke
- odvzdušňovací ventil 1/2" a 1 záslepka 1/2"
- montážna sada vo farbe radiátora
- balenie v celistvom kartóne

Ceny a technické údaje

Pre teplovodnú alebo kombinovanú prevádzku s vonkajším pripojením 50 mm



Prevedenie lakované

Model	Model	H mm	L mm	Tepelný výkon EN 442 ^③ Watt	Výkon el. vykur. tyče Watt ^②	V dm ³	M kg	Cena biela + farby Akcia Colours free ^② €	Cena ^① farby Kat. 1 €	Cena ^① farby Kat. 2 €
Prevedenie pravé	Prevedenie ľavé									
LFAR-120-050	LFAL-120-050	1161	496	547	300	7,0	12,1	586,61	750,76	877,46
LFAR-150-050	LFAL-150-050	1441	496	672	600	8,8	15,0	706,04	900,65	1.027,36
LFAR-170-050	LFAL-170-050	1681	496	778	600	10,1	17,1	785,68	1.000,60	1.127,30
LFAR-120-060	LFAL-120-060	1161	596	628	600	8,0	13,8	615,79	781,45	908,16
LFAR-150-060	LFAL-150-060	1441	596	772	600	10,0	17,2	740,02	936,11	1.062,82
LFAR-170-060	LFAL-170-060	1681	596	894	900	11,4	19,6	822,83	1.039,19	1.165,90

Modely zvýraznené červenou v bielej farbe skladom v Zehnder Group s dodaním už do 8 pracovných dní.

Pre teplovodnú alebo kombinovanú prevádzku se stredovým pripojením 50 mm



Prevedenie lakované

Model	Model	H mm	L mm	Tepelný výkon EN 442 ^③ Watt	Výkon el. vykur. tyče Watt	V dm ³	M kg	Cena biela + farby Akcia Colours free ^② €	Cena ^① farby Kat. 1 €	Cena ^① farby Kat. 2 €
Prevedenie pravé	Prevedenie ľavé									
LFAR-120-050-05	LFAL-120-050-05	1161	496	547	300	7,0	12,1	662,75	831,48	958,19
LFAR-150-050-05	LFAL-150-050-05	1441	496	672	600	8,8	15,3	785,54	985,58	1.112,29
LFAR-170-050-05	LFAL-170-050-05	1681	496	778	600	10,1	17,1	867,41	1.088,33	1.215,04
LFAR-120-060-05	LFAL-120-060-05	1161	596	628	600	8,0	13,8	692,77	863,06	989,77
LFAR-150-060-05	LFAL-150-060-05	1441	596	772	600	10,0	17,5	820,48	1.022,06	1.148,77
LFAR-170-060-05	LFAL-170-060-05	1681	596	894	900	11,4	19,6	905,62	1.128,01	1.254,72

① Prehľad farieb uvedený na str. 87 ② Detaily Akcie Colours free uvedené na strane 87

③ Tepelný výkon meraný podľa EN 442, ΔT 50 K (75/65/20 °C)

Ceny a technické údaje SK 04/2020 · Odporúčané maloobchodné ceny v € s DPH

Pre čisto elektrickú prevádzku



Prevedenie lakované s elektrickou vykurovacou tyčou RACY-C

Model	Model	H ⁴⁾ mm	L mm	Výkon el. vykur. tyče Watt ²⁾	Cena biela + farby Akcia Colours free ²⁾ €	Cena ¹⁾ farby Kat. 1 €	Cena ¹⁾ farby Kat. 2 €
Prevedenie pravé	Prevedenie ľavé						
LFAER-120-50/GD	LFAEL-120-50/GD	1186	496	500	903,79	1.067,94	1.194,65
LFAER-150-50/GD	LFAEL-150-50/GD	1466	496	600	1.061,45	1.256,04	1.382,75
LFAER-170-50/GD	LFAEL-170-50/GD	1706	496	750	1.166,57	1.381,45	1.508,16
LFAER-120-60/GD	LFAEL-120-60/GD	1186	596	600	946,25	1.111,92	1.238,63
LFAER-150-60/GD	LFAEL-150-60/GD	1466	596	750	1.112,70	1.308,76	1.435,46
LFAER-170-60/GD	LFAEL-170-60/GD	1706	596	900	1.223,65	1.440,00	1.566,71

Rozsah dodávky elektrických radiátorov

- plnené nehorľavým vykurovacím médiom, mrazuvzdorným do -10 °C
- integrovaná el. vykurovacia tyč RACY-C s diaľkovým ovládaním Model 2 (viď obr.) a funkciami: denné a týždenné programovanie, 2 hod. časovač s vykurovaním na max. výkon, digitálne zobrazenie hodín / teploty, detekcia otvoreného okna, poisťka proti prevádzke bez vykurovacieho média, zámok tlačidiel
- montážna sada vo farbe radiátora
- balenie v celistvom kartóne, s označením CE



Tepl vodná prevádzka:

prevedenie pravé,
vonkajšie pripojenie 50 mm

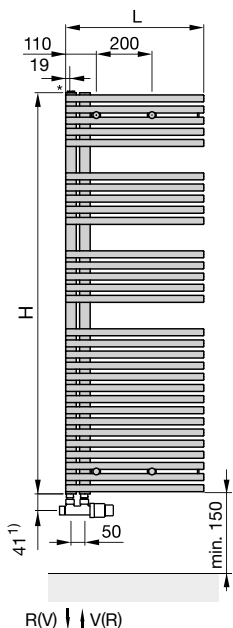

Tepl vodná prevádzka:

prevedenie ľavé,
stredové pripojenie 50 mm

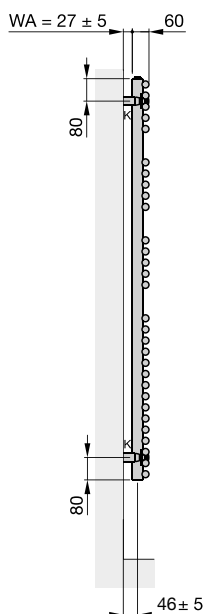
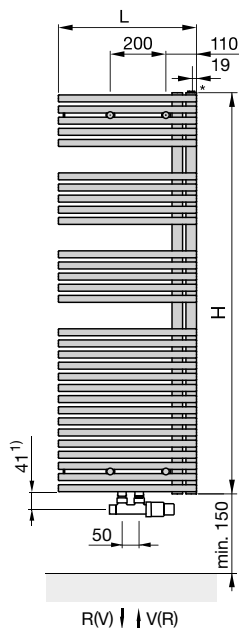

Elektrická prevádzka:

prevedenie ľavé

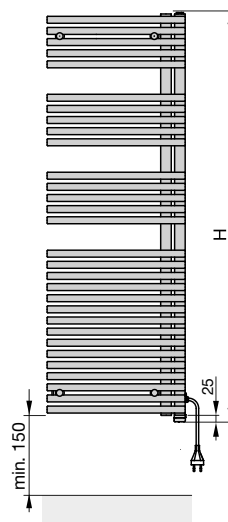

Kombinovaná prevádzka:

stredové pripojenie 50 mm
pre tepl vodné vykurovanie
s elektrickou vykurovacou tyčou
(na obr. DBM) vo vonkajšej
zvislej rúrke

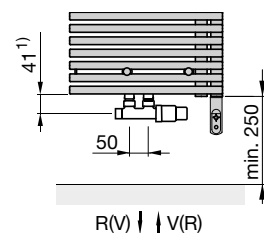

- H = stavebná výška
- H₁ = 120 mm (DBM)
- L = stavebná dĺžka
- K = konzola
- WA = vzdialenosť od steny
- V = prívod
- R = spiatka
- * = odvzdušnenie

Rozmery v mm

1) Uvedené rozmery platia iba pri inštalácii s príslušenstvom Design Line, uvedeným v tomto katalógu na strane 83
4) Celková výška vrátane elektrickej vykurovacej tyče

Akcia Colours free

2) Detaily Akcie Colours free uvedené na strane 87

Tipy na pripojenie

Špecifikácie príslušenstva s obj. číslami a cenami nájdete na str. 80-81

Pre tepl vodné vykurovanie

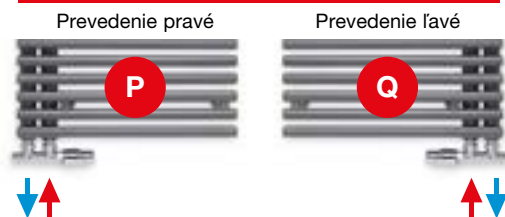

Pre tepl vodné vykurovanie môžete použiť aj radiátor Zehnder Forma Asym so stredovým pripojením

Pre kombinované vykurovanie

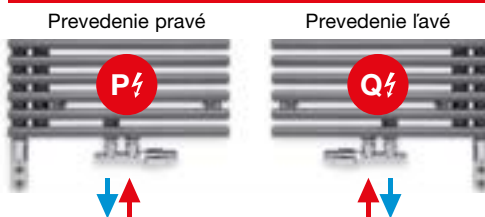

Pre kombinované pripojenie môžete použiť aj radiátor Zehnder Forma asym s vonkajším pripojením s armatúrou Danfoss VHX-MONO viď. Zehnder Roda Spa Asym

Zehnder Roda Spa Asym

Zehnder Roda Spa Asym, moderný design a vyšší komfort v kúpeľni. Jeho vzhľad navodzuje príjemné moderné prostredie, vďaka asymetrickému usporiadaniu plochých rúrok sa zavesenie uterákov zo strany stáva radosťou pre všetkých členov rodiny. K dispozícii v ľavom a pravom prevedení, takmer vo všetkých brilantných farbách Zehnder pre teplovodné, kombinované alebo čisto elektrické vykurovanie.



Nevšedný a moderný vzhľad



Pohodlné zavesenie uterákov zo strany v ľubovoľnej výške



Pre rôzne dispozície kúpeľne - ľavé / pravé prevedenie



Kombi. prevádzka s arm. VHX Mono a vykur. tyčou DBM

K dodaniu do **3-4** týždňov

K dodaniu v dĺžke 55 cm a 3 výškach



Biela a takmer 50 farebných odtieňov



Dlhá životnosť a jednoduché čistenie vďaka kvalitnému lakovanému povrchu s 5-ročnou zárukou, viac na str. 4.



Zehnder Roda Spa Asym

Prehľad modelov

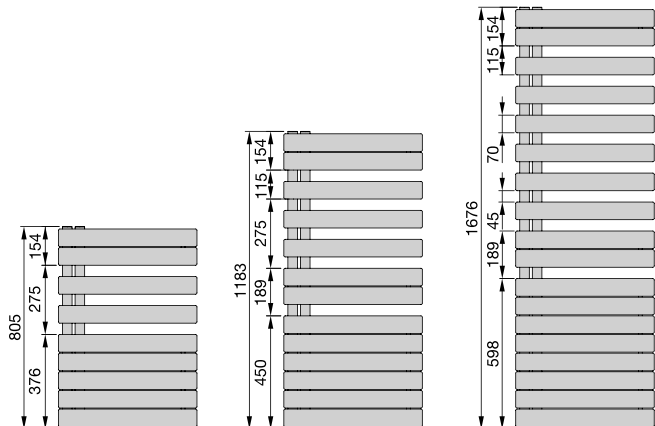

Popis výrobku

- presné oceľové rúrky, dokonale zvarené bez viditeľných zvarových spojov
- vodorovné ploché trubky 70 x 11 mm, zvislé okrúhle rúrky \varnothing 38 mm
- tepelné výkony merané podľa EN 442 s označením GE
- prevedenie s vonkajším pripojením s roztečou 50 mm
- pre teplovodné, kombinované alebo čisto elektrické vykurovanie

Technické údaje

Prevádzkový pretlak max. 4 bar
Prevádzková teplota max. 110 °C

Rozsah dodávky pre teplovodnú prevádzku

- základná a vrchná prášková farba
- vonkajšie pripojenie 2x 1/2" s roztečou 50 mm pre prívod a späťotoku alebo pre kombinované vykurovanie s armatúrou VHX MONO vo vnútornej zvislej rúrke a el. vykurovacou tyčou vo vonkajšej zvislej rúrke
- odzdušňovací ventil 1/2"
- montážna sada vo farbe radiátora
- balenie v celistvom kartóne

Ceny a technické údaje

Pre teplovodnú alebo kombinovanú prevádzku



Prevedenie lakované

Model	H mm	L mm	Tepelný výkon EN 442 ^③ Watt	Výkon el. vykur. tyče Watt	V dm ³	M kg	Cena biela + farby Akcia Colours free ^② €	Cena ^① farby Kat. 1 €	Cena ^① farby Kat. 2 €
Prevedenie pravé									
ROFR-080-055	805	550	429	300	4,3	10,1	667,98	839,34	966,05
ROFR-120-055	1183	550	594	600	6,3	14,5	764,83	941,00	1.067,71
ROFR-170-055	1676	550	809	600	8,8	20,0	948,56	1.180,74	1.307,45
Prevedenie ľavé									
ROFL-080-055	805	550	429	300	4,3	10,1	667,98	839,34	966,05
ROFL-120-055	1183	550	594	600	6,3	14,5	764,83	941,00	1.067,71
ROFL-170-055	1676	550	809	600	8,8	20,0	948,56	1.180,74	1.307,45

Modely zvýraznené červenou v bielej farbe skladom v Zehnder Group s dodaním už do 8 pracovných dní.

Pre čisto elektrickú prevádzku



Elektrické radiátory Zehnder Roda Twist Spa Air vďaka duálnemu vykurovaciemu systému umožňujú ako sušenie uterákov, tak aj rýchle vyhriatie celej kúpeľne. Na spodnej časti radiátora majú skrytý elektrický vykurovací ventilátor, vháňajúci ohriaty vzduch do kúpeľne. Radiátor je navyše otočný v rozsahu 180°.

Ceny a technické údaje designových radiátorov Zehnder Roda Twist Spa Air, určených pre čisto elektrické vykurovanie získate na vyžiadanie alebo nájdete v cenníku Designové kúpeľňové radiátory, Ceny a technické údaje 2020.



① Prehľad farieb uvedený na str. 87 ② Detaily Akcie Colours free uvedené na strane 87

③ Tepelný výkon meraný podľa EN 442, ΔT 50 K (75/65/20 °C)

Ceny a technické údaje SK 04/2020 · Odporúčané maloobchodné ceny v € s DPH

Teplovodná prevádzka:
prevedenie pravé

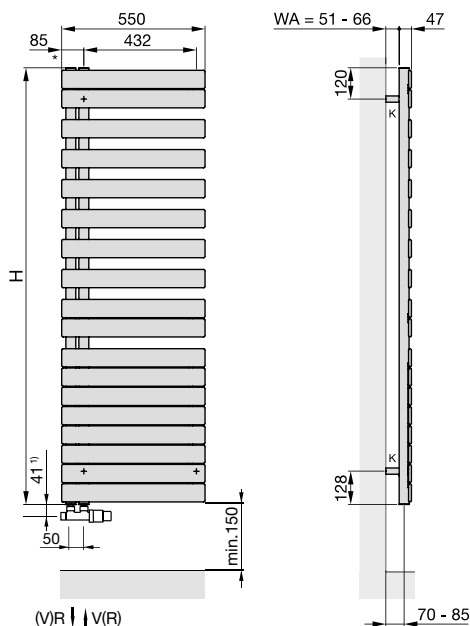

Teplovodná prevádzka:
prevedenie ľavé



- H = stavebná výška
 - H1 = 120 mm (DBM)
 - K = konzola
 - WA = vzdialenosť od steny
 - V = prívod 1/2"
 - R = spiatočka 1/2"
 - * = odzdušnenie 1/2"
- Rozmery v mm

Kombinovaná prevádzka:
prevedenie pravé

pripojenie pre teplovodné vykurovanie 1-bodovou armatúrou vo vnútornej zvislej rúrke (na obr. Danfoss VHX-MONO) a s elektrickou vykurovacou tyčou vo vonkajšej zvislej rúrke (na obr. DBM)

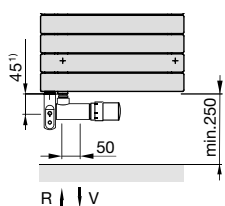

Kombinovaná prevádzka:
prevedenie ľavé

pripojenie pre teplovodné vykurovanie 1-bodovou armatúrou vo vnútornej zvislej rúrke (na obr. Danfoss VHX-MONO) a s elektrickou vykurovacou tyčou vo vonkajšej zvislej rúrke (na obr. DBM)

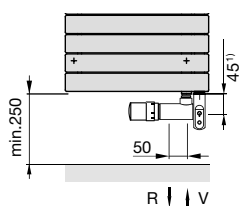

1) Uvedené rozmery platia iba pri inštalácii s príslušenstvom Design Line, uvedeným v tomto katalógu na strane 83



© Detaily Akcie Colours free uvedené na strane 87

Typy na pripojenie

Špecifikácie príslušenstva s obj. číslami a cenami nájdete na str. 80-81

Pre teplovodné vykurovanie

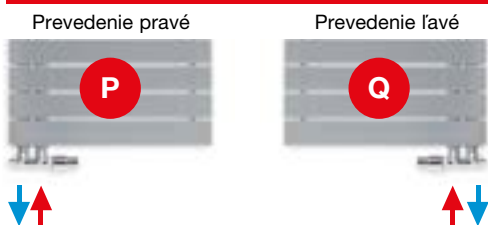

Pre kombinované vykurovanie

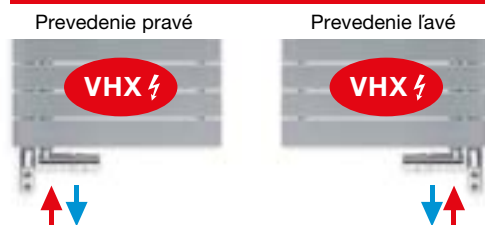

Zehnder Klaro

Designový radiátor Zehnder Klaro pôsobí silným dojmom vďaka svojmu prepracovanému designu z guľatých vodorovných a zvislých rúrok, dokonale zvarovaných bez viditeľných zvarových spojov. Ideálne sa hodí pre sušenie uterákov a vzhľadom k vysokému tepelnému výkonu taktiež pre vykurovanie kúpeľní. V kombinácii s el. vykurovacou tyčou umožňuje takisto kombinovanú alebo čisto elektrickú prevádzku.



Pôsobivý design z guľatých vodorovných a zvislých rúrok



Úsporné a bezpečné el. vykurovanie spĺňajúce EcoDesign



Vysoký tepelný výkon pre vyhriatie aj väčšej kúpeľne

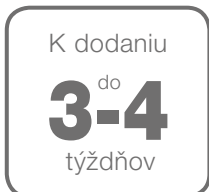

K dodaniu do **3-4** týždňov

Výnimočne široká ponuka v šírke 45, 50, 60, 75 cm a 4 výškach



Chróm

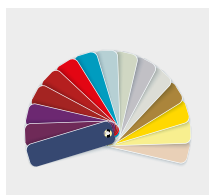

Biela a takmer 50 farebných odtieňov

Dlhá životnosť a jednoduché čistenie vďaka kvalitnému chrómovanému a lakovanému povrchu s 5-ročnou zárukou, viac na str. 4.





Zehnder Klaro

Prehľad modelov

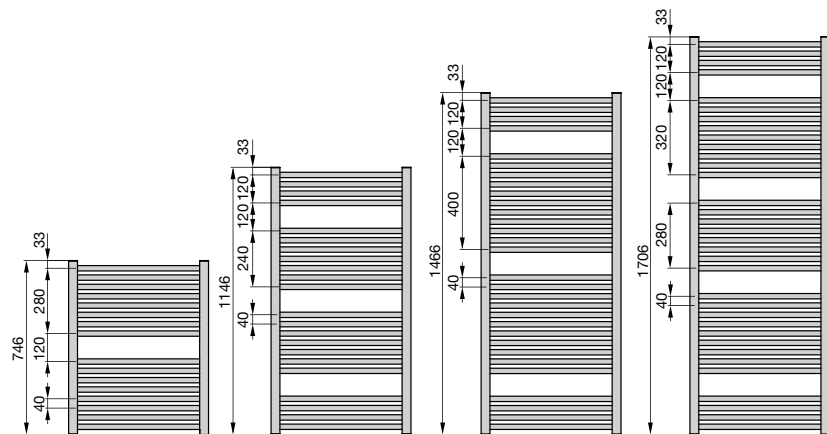

Popis výrobku

- presné oceľové rúrky, dokonale zvarené laserovým zvaraním bez viditeľných zvarových spojov
- vodorovné okrúhle rúrky \varnothing 23 mm, zvislé okrúhle rúrky \varnothing 38 mm
- vysoké tepelné výkony, merané podľa EN 442 s označením CE
- prevedenie s vonkajším pripojením
- pre teplovodné, kombi. alebo čisto el. vykurovanie

Technické údaje

Prevádzkový pretlak max. 11,5 bar
Prevádzková teplota max. 120 °C

Rozsah dodávky pre teplovodnú prevádzku

- základná a vrchná prášková farba alebo vysoko akostný chrómovaný povrch
- vonkajšie pripojenie 2x 1/2" vo zvislých rúrkach pre prívod a spätočku alebo pre kombinované vykurovanie s 1-bod. armatúrou vľavo a el. vykurovacou tyčou vpravo
- odvzdušňovací ventil 1/2" a 1 záslepka 1/2"
- montážna sada vo farbe radiátora
- balenie v celistvom kartóne

Ceny a technické údaje

Pre teplovodnú alebo kombinovanú prevádzku



Prevedenie lakované

Model	H mm	L mm	Tepelný výkon EN 442 ^③ Watt	Výkon el. vykur. tyče Watt	V dm ³	M kg	Cena biela RAL 9016 € A	Cena ^① farby Kat. 1 € A	Cena ^① farby Kat. 2 € A
ZSL-080-045	746	450	354	300	3,6	5,4	170,29	277,21	403,92
ZSL-120-045	1146	450	521	300	5,4	8,1	197,92	313,37	440,08
ZSL-150-045	1466	450	653	600	6,9	10,2	233,56	353,00	479,71
ZSL-170-045	1706	450	751	600	7,9	11,2	261,19	416,81	543,52
ZSL-080-050	746	500	388	300	3,8	5,8	175,67	284,74	411,44
ZSL-120-050	1146	500	571	300	5,8	8,7	204,32	321,91	448,62
ZSL-150-050	1466	500	716	600	7,4	10,9	241,07	362,71	489,42
ZSL-170-050	1706	500	824	600	8,5	12,2	269,69	427,50	554,21
ZSL-080-060	746	600	455	300	4,3	6,7	183,67	298,08	424,79
ZSL-120-060	1146	600	670	600	6,6	9,8	216,06	334,74	461,45
ZSL-150-060	1466	600	839	600	8,5	12,3	253,30	385,91	512,62
ZSL-170-060	1706	600	966	900	9,6	14,2	286,07	444,97	571,68
ZSL-170-075	1706	750	1154	900	11,1	17,8	300,60	471,55	598,26

Prevedenie chrómované

Model	H mm	L mm	Tepelný výkon EN 442 ^③ Watt	Výkon el. vykur. tyče Watt	V dm ³	M kg	Cena chróm € A
ZSLC-080-050	746	500	283	-	3,8	5,8	607,90
ZSLC-120-050	1146	500	368	300	5,8	8,7	715,13
ZSLC-150-050	1466	500	475	300	7,4	10,5	883,12
ZSLC-170-050	1706	500	601	600	8,5	12,2	936,72
ZSLC-080-060	746	600	332	300	4,3	6,7	642,50
ZSLC-120-060	1146	600	489	300	6,6	9,8	755,83
ZSLC-150-060	1466	600	560	300	8,5	12,3	957,36
ZSLC-170-060	1706	600	705	600	9,6	14,2	1.012,81

A Akciová cena platná po dobu platnosti tohto cenníka.

① Prehľad farieb uvedený na str. 87

③ Tepelný výkon meraný podľa EN 442, ΔT 50 K (75/65/20 °C)

Ceny a technické údaje SK 04/2020 · Odporúčané maloobchodné ceny v € s DPH

Pre čisto elektrickú prevádzku



Prevedenie lakované s elektrickou vykurovacou tyčou TIMERMEMO

Model	H ⁴⁾ mm	L mm	Výkon el. vykur. tyče Watt	Cena biela RAL 9016 € A	Cena [Ⓛ] farby Kat. 1 € A	Cena [Ⓛ] farby Kat. 2 € A
ZSLE-120-040/TF	993	400	300	328,28	437,33	564,04
ZSLE-150-040/TF	1353	400	500	400,56	518,16	644,87
ZSLE-080-050/TF	713	500	300	281,10	388,01	514,72
ZSLE-120-050/TF	993	500	500	392,27	506,69	633,40
ZSLE-150-050/TF	1353	500	750	410,16	528,84	655,55
ZSLE-180-050/TF	1753	500	1000	482,75	634,55	761,26



Rozsah dodávky elektrických radiátorov

- plnené vykurovacím nehorľavým mrazuvzdorným médiom
- s integrovanou vykurovacou tyčou TIMERMEMO (biela) s káblom 1,2 m bez zástrčky pre pripojenie do siete 230 V, vstavaná vpravo dole, ovládanie na vykurovacej tyči, 2 hod. časovač s vykurovaním na max. výkon, regulácia podľa teploty v miestnosti, detekcia otvoreného okna, poisťka proti prevádzke bez vykurovacieho médiá, pri ovládaní cez mobilnú aplikáciu pomocou Bluetooth navyše funkcie: denné a týždenné programovanie
- montážna sada vo farbe radiátora
- balenie v celistvom kartóne s označením CE

Teplovodná prevádzka:

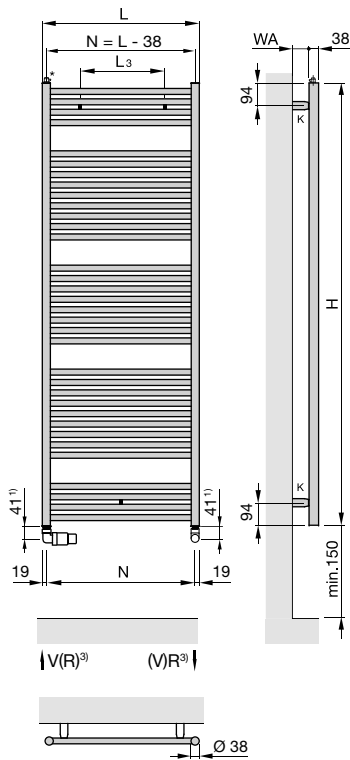

Elektrická prevádzka:
s el. vykurovacou tyčou TIMERMEMO

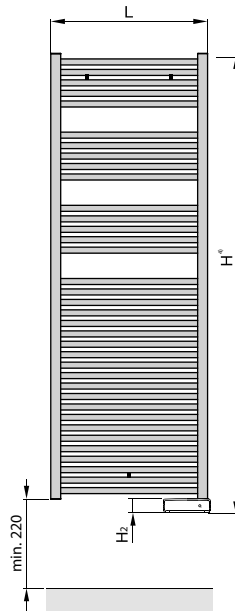

Teplovodná prevádzka:
pripojenie 1-bodovou armatúrou vľavo

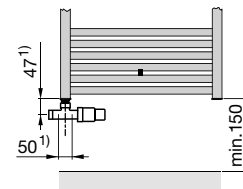

V(R) ↓ (V)R

Kombinovaná prevádzka:

pripojenie na teplovodné vykurovanie s 1-bodovou armatúrou vľavo a el. vykurovacou tyčou vpravo (na obr. s el. vykurovacou tyčou DBM)

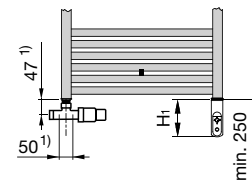

V(R) ↓ (V)R

- H = výška
- H1 = 120 mm (DBM)
- H2 = 50 mm (TIMERMEMO)
- L = dĺžka
- K = konzola
- WA = vzdialenosť od steny 51 - 61 mm
- V = prívod 1/2"

- R = spiatkačka 1/2"
- * = odvzdušňovací ventil 1/2"
- EL = pripojenie pre el. vykurovaciu tyč
- N = rozteč pripojenia = L - 38 mm
- L3 = rozteč konzol = L - 200 mm

Rozmery v mm

1) Uvedené rozmery platia iba pri inštalácii s príslušenstvom Design Line, uvedeným v tomto katalógu na strane 83

3) Zmena prívodu / spiatkačky otočením radiátora

4) Celková výška vrátane elektrickej vykurovacej tyče

Typy na pripojenie

Pre teplovodné vykurovanie

Pre kombinované vykurovanie

Špecifikácie príslušenstva s obj. číslami a cenami nájdete na str. 80-81

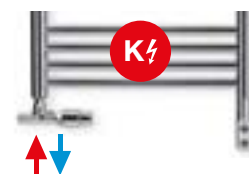
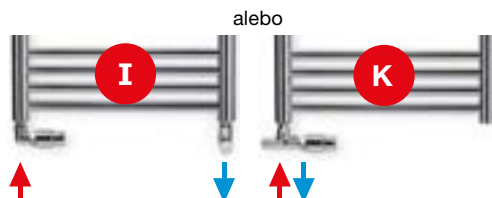

Zehnder Vision

Klasický tvar kúpeľňového radiátora s rúrkami štvorcového prierezu. Čistý tvar s jemnými štíhlymi líniami sa výborne hodí do každej modernej kúpeľne. Špičkové remeselné spracovanie Vás nadchne. Praktické otvory a montážne konzoly umiestnené na zvislých rúrkach umožňujú pohodlné zavesenie a sušenie uterákov. Designový radiátor Zehnder Vision je vhodný pre teplovodnú aj kombinovanú prevádzku.

NOVINKA



Čistý tvar s rúrkami štvorcového prierezu, jemné štíhle línie



Pohodlné zavesenie uterákov, konzola na ráme



Harmónia tvaru radiátora a ventilov

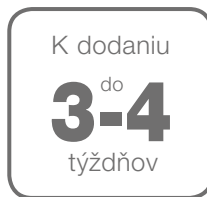

K dodaniu v dĺžke 50 a 60 cm a 4 výškach



Chróm



Biela a takmer 50 farebných odtieňov



Dlhá životnosť a jednoduché čistenie vďaka kvalitnému lakovanému povrchu s 5-ročnou zárukou, viac na str. 4.



Zehnder Vision

Prehľad modelov

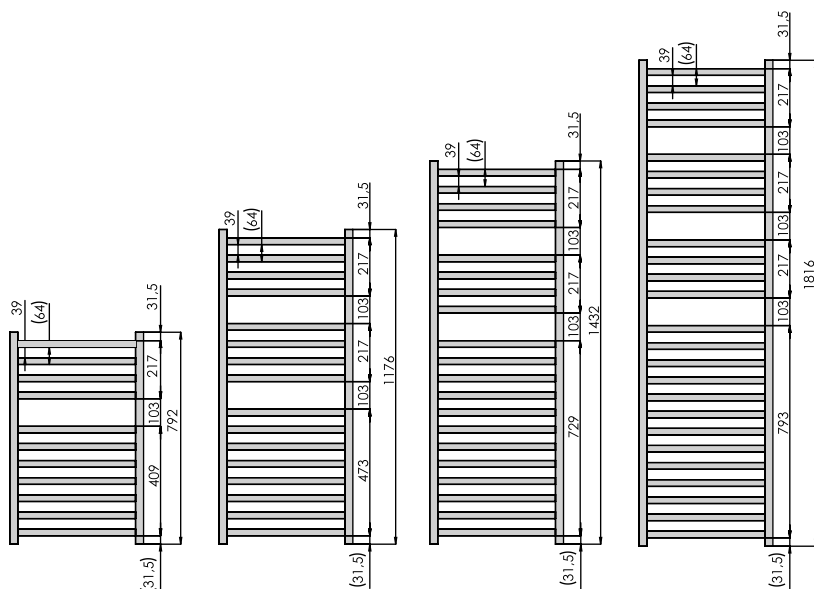

Popis výrobku

- presné oceľové rúrky štvorcového prierezu, dokonale zvarené bez viditeľných zvarových spojov
- vodorovné rúrky 25 x 25 mm, zvislé zberné rúrky 30 x 30 mm
- tepelné výkony merané podľa EN 442 s označením CE
- prevedenie s vonkajším pripojením
- pre teplovodné alebo kombinované vykurovanie

Technické údaje

Prevádzkový pretlak max. 10 bar
Prevádzková teplota max. 120 °C

Rozsah dodávky pre teplovodnú prevádzku

- základná a vrchná prášková farba alebo vysoko akostný chrómovaný povrch
- vonkajšie pripojenie 4x 1/2" pre prívod a spätočku, odvzdušňovací ventil a záslepku
- kombinované vykurovanie s 1-bodovou armatúrou a el. vykurovacou tyčou vo zvislej rúrke vľavo alebo vpravo
- 1x odvzdušňovací ventil 1/2" a 1x záslepka 1/2"
- montážna sada vo farbe radiátora
- balenie v celistvom kartóne

Ceny a technické údaje

Pre teplovodnú alebo kombinovanú prevádzku



Prevedenie lakované

Model	H mm	L mm	Tepelný výkon EN 442® Watt	Exp. n	Výkon el. vykur. tyče Watt	V dm³	M kg	Cena biela + farby Akcia Colours free® €	Cena① farby Kat. 1 €	Cena① farby Kat. 2 €
QV-080-050	792	500	374	1,24	300	3,7	6,6	228,78	251,66	378,37
QV-120-050	1176	500	541	1,26	300	5,4	9,6	290,28	319,31	446,02
QV-140-050	1432	500	653	1,26	600	6,6	11,8	335,80	369,37	496,08
QV-180-050	1816	500	819	1,27	600	8,3	14,8	397,30	437,02	563,72
QV-080-060	792	600	434	1,25	300	4,3	7,6	249,70	274,66	401,36
QV-120-060	1176	600	628	1,27	600	6,2	11,0	318,58	350,42	477,13
QV-140-060	1432	600	757	1,27	600	7,6	13,6	373,92	411,31	538,02
QV-180-060	1816	600	951	1,28	900	9,6	17,1	424,36	466,79	593,50

Prevedenie chrómované

NOVINKA

Model	H mm	L mm	Tepelný výkon EN 442® Watt	Exp. n	Výkon el. vykur. tyče Watt	V dm³	M kg	Cena chróm €
QVC-080-050	792	500	228	-	-	3,7	6,6	398,52
QVC-120-050	1176	500	335	-	300	5,4	9,6	535,06
QVC-140-050	1432	500	411	-	300	6,6	11,8	628,54
QVC-180-050	1816	500	524	-	300	8,3	14,8	688,80
QVC-080-060	792	600	265	-	300	4,3	7,6	445,26
QVC-120-060	1176	600	389	-	300	6,2	11,0	589,18
QVC-140-060	1432	600	477	-	300	7,6	13,6	714,64
QVC-180-060	1816	600	609	-	600	9,6	17,1	800,74

① Prehľad farieb uvedený na str. 87 ② Details Akcie Colours free uvedené na strane 87

③ Tepelný výkon meraný podľa EN 442, ΔT 50 K (75/65/20 °C)

Ceny a technické údaje SK 04/2020 · Odporúčané maloobchodné ceny v € s DPH

Teplovodná prevádzka:

s pripojovacou sadou Design Line, set W so štvorcovou rukoväťou

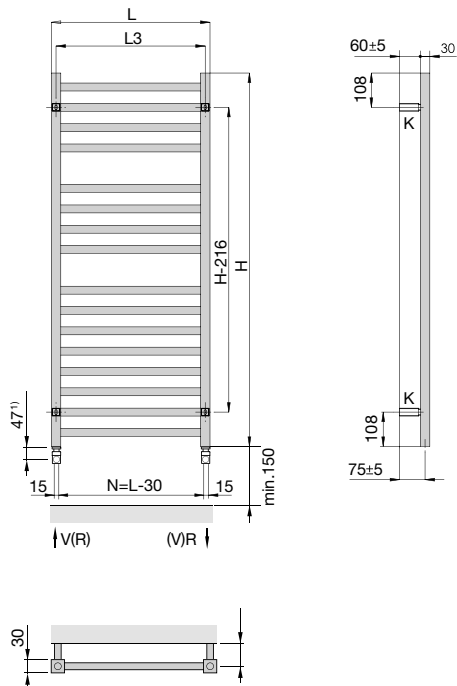

Teplovodná prevádzka:

s 1-bodovou armatúrou Design Line, set K

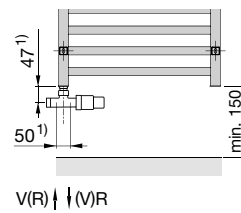

Teplovodná prevádzka:

s pripojovacou sadou Design Line, set I

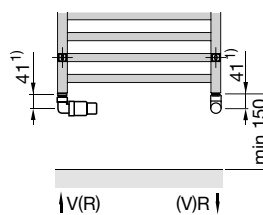

Kombinovaná prevádzka:

pripojenie na kombinované vykurovanie 1-bodovou armatúrou Design Line, set K a el. vykurovacou tyčou (DBM)

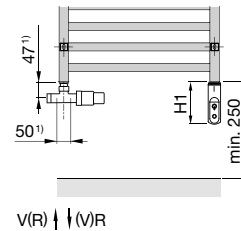

- H = stavebná výška
- L = stavebná dĺžka
- K = konzola
- WA = vzdialenosť od steny 55-65 mm
- V = prívod 1/2"
- R = spätočka 1/2"
- * = odvzdušňovací ventil 1/2"
- N = rozteč pripojenia = L - 30 mm
- L₃ = rozteč upevnenia = L - 30 mm

Rozmery v mm

¹⁾ Uvedené rozmery platia iba pri inštalácii s príslušenstvom Design Line, uvedeným v tomto katalógu na strane 83



© Detaily Akcie Colours free uvedené na strane 87

Typy na pripojenie

Špecifikácie príslušenstva s obj. číslami a cenami nájdete na str. 80-81

Pre teplovodné vykurovanie

alebo

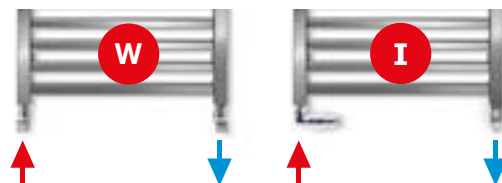

Pre kombinované vykurovanie

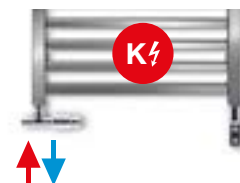

Zehnder Kleo

Zehnder Kleo presvedča svojou jemnou štíhlu konštrukciou a vysokými tepelnými výkonmi pre rýchle usušenie uterákov a vyhriatie kúpeľne. Zvislé radiátory sú v kombinácii s 1 alebo viacerými držiakmi na uterák vhodné nielen do kúpeľne, ale aj do modernej kuchyne, bez držiaku do chodby, predsiene alebo iných bytových priestorov. Pre inštaláciu pod oknom alebo v podkroví možno použiť vodorovné prevedenie, ktoré možno doplniť el. vykurovacou tyčou pre kombinované vykurovanie.



Pôsobivý design z jemných okrúhlych rúrok



Komb. prevádzka pri vodorovných modeloch s vyk. tyčou DBM



Vysoký tepelný výkon, vhodný aj pre nízkoteplotné sústavy

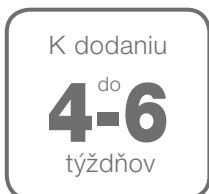

K dodaniu do **4-6** týždňov

Výnimočne široká ponuka, zvislá a vodorovná verzia



Chróm

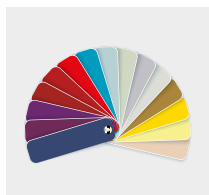

Biela a takmer 50 farebných odtieňov



Dlhá životnosť a jednoduché čistenie vďaka kvalitnému chrómovanému a lakovanému povrchu s 5-ročnou zárukou, viac na str. 4.

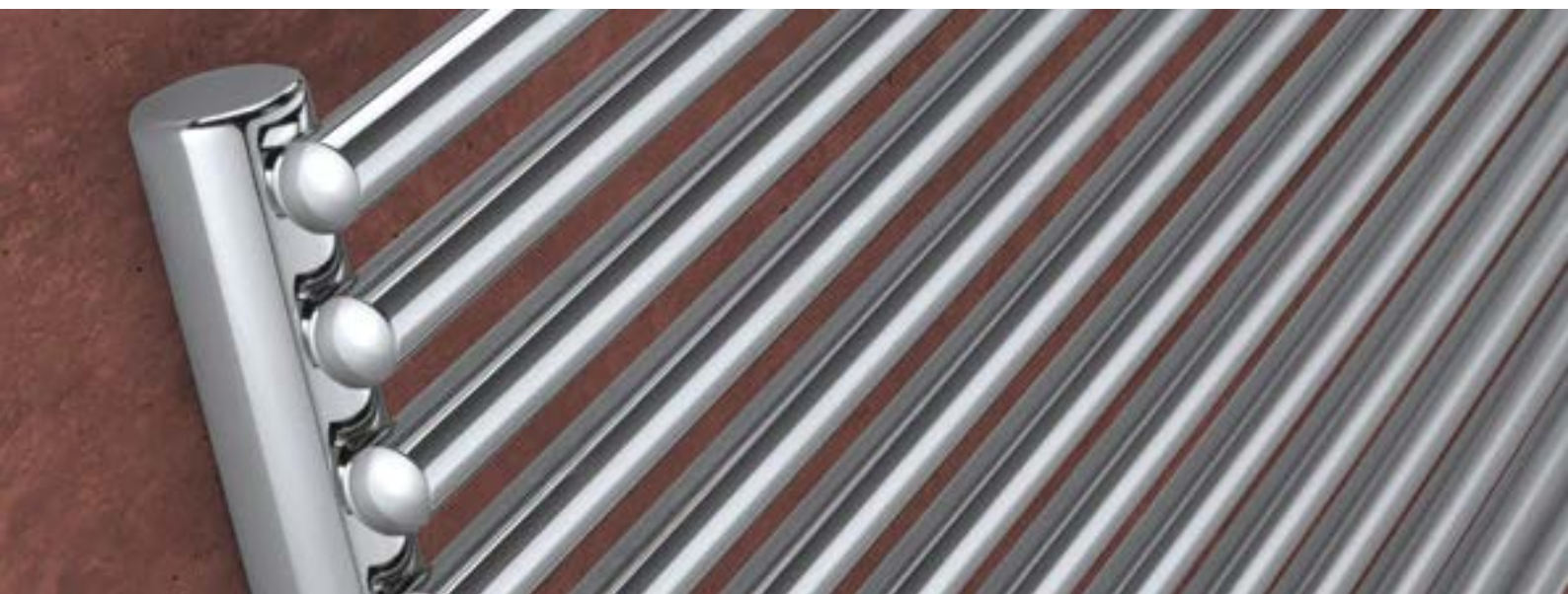

Zehnder Kleo

Popis výrobku

- presné oceľové rúrky, dokonale zvarené bez viditeľných zvarových spojov, radiátory s výškou 1800 mm dodávané s privarenou stabilizačnou vzperou uprostred
- kombinácia guľatých zberných rúrok \varnothing 38 mm a rúrok \varnothing 20 mm
- vysoké tepelné výkony, merané podľa EN 442 s označením CE
- zvislé prevedenie: pripojenie stredové 50 mm, vodorovné prevedenie: pripojenie vonkajšie spodné alebo stredové 50 mm
- pre teplovodné vykurovanie, vodorovné radiátory takisto pre kombinované vykurovanie ²⁾
- chrómovaný držiak na uterák sa objednáva zvlášť

Technické údaje

Prevádzkový pretlak max. 6,0 bar
Prevádzková teplota max. 110 °C

Rozsah dodávky pre teplovodnú prevádzku

- základná a vrchná prášková farba alebo vysoko akostný chrómovaný povrch
- zvislé modely: pripojenie stredové 2x 1/2" s roztečou 50 mm a 1x 1/2" pre odzdušňovací ventil
- vodorovné modely: pripojenie vonkajšie 2x 1/2" vo zvislých rúrkach pre prívod a spätočku alebo stredové 4x 1/2" s roztečou 50 mm pre teplovodné vykurovanie s možnosťou inštalácie el. vykurovacej tyče vo zvislej ľavej alebo pravej rúrke
- odzdušňovací ventil 1/2"
- montážna sada vo farbe radiátora
- balenie v celistvom kartóne

Ceny a technické údaje

Pre teplovodnú alebo kombinovanú prevádzku ¹⁾

prevedenie vodorovné



Prevedenie lakované

Model	H mm	L mm	Tepelný výkon EN 442 ³⁾ Watt	Výkon el. vykur. tyče Watt	V dm ³	M kg	Cena biela RAL 9016 €	Cena ¹⁾ farby Kat. 1 €	Cena ¹⁾ farby Kat. 2 €
KH-042-090	431	900	508	300	3,2	8,4	272,44	342,65	469,36
KH-042-120	431	1200	677	300	4,2	10,8	312,92	391,25	517,96
KH-042-150	431	1500	846	300	5,1	13,2	353,54	439,96	566,66
KH-048-090	497	900	589	300	3,7	9,7	295,33	370,14	496,85
KH-048-120	497	1200	785	300	4,8	12,4	340,52	424,39	551,10
KH-048-150	497	1500	981	300	5,9	15,3	385,73	478,61	605,32
KH-055-090	563	900	665	300	4,2	10,9	320,69	400,57	527,28
KH-055-120	563	1200	887	300	5,4	14,1	371,33	461,32	588,02
KH-055-150	563	1500	1109	300	6,7	17,3	421,96	522,07	648,78

Prevedenie chrómované

Model	H mm	L mm	Tepelný výkon EN 442 ³⁾ Watt	Výkon el. vykur. tyče Watt	V dm ³	M kg	Cena chróm €
KHC-042-090	431	900	356	300	3,2	8,4	395,30
KHC-042-120	431	1200	474	300	4,2	10,8	452,00
KHC-042-150	431	1500	592	300	5,1	13,2	508,85
KHC-048-090	497	900	412	300	3,7	9,7	427,39
KHC-048-120	497	1200	550	300	4,8	12,4	490,66
KHC-048-150	497	1500	687	300	5,9	15,3	553,94
KHC-055-090	563	900	465	300	4,2	10,9	462,88
KHC-055-120	563	1200	620	300	5,4	14,1	533,76
KHC-055-150	563	1500	776	300	6,7	17,3	604,64

1) Poznámky k pripojeniu radiátora

- a) Vodorovné prevedenie je štandardne dodávané s vonkajším pripojením pre teplovodné vykurovanie
- b) Na pranie (za príplatok **93,16 €**) k dodaniu so stredovým pripojením s roztečou 50 mm. Vhodné pre kombinované vykurovanie s tým, že el. vykurovaciu tyč je možné voliteľne inštalovať do zvislej rúrky vľavo alebo vpravo a objednať podľa špecifikácie uvedenej vľavo pod tabuľkou. Na koniec objednávacieho čísla modelu prosíme doplniť príslušný kód pripojenia (príklad obj. čísla: KHC-042-090-5473). Vykurovaciu tyč je nutné objednať zvlášť.

Vodorovné prevedenie pre komb. prevádzku na objednávku so stred. pripojením	Kód pripojenia	Príplatok €
■ S prívodom vpravo a možnosťou inštalácie el. vykurovacie tyče vpravo	5475	93,17
■ S prívodom vpravo a el. vykurovacou tyčou vľavo	5473	93,17
■ S prívodom vľavo a el. vykurovacou tyčou vpravo	3475	93,17
■ S prívodom vľavo a el. vykurovacou tyčou vľavo	3473	93,17

Typy na pripojenie

Pre teplovodné vykurovanie

Pre kombinované vykurovanie

Špecifikácie príslušenstva s obj. číslami a cenami nájdete na str. 80-81

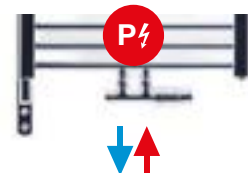
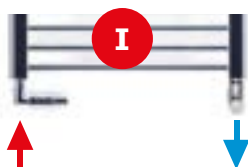

¹⁾ Prehľad farieb uvedený na str. 87

Cena radiátora vo farbe so vzhľadom nerezovej ocele (kód 0332) = cena pre Kat. 1 + príplatok 190,06 €

³⁾ Tepelný výkon meraný podľa EN 442, ΔT 50 K (75/65/20 °C)

Ceny a technické údaje SK 04/2020 · Odporúčané maloobchodné ceny v € s DPH

Elektrická vykurovacia tyč voliteľne vľavo alebo vpravo



Pre teplovodnú prevádzku prevedenie zvislé

Prevedenie lakované

Model	H mm	L mm	Tepelný výkon EN 442® Watt	V dm³	M kg	Cena biela RAL 9016 €	Cena® farby Kat. 1 €	Cena® farby Kat. 2 €
KV-150-010	1500	332	594	4,0	10,2	246,49	310,75	437,46
KV-180-010	1800	332	702	4,6	12,0	269,75	338,65	465,36
KV-150-014	1500	464	832	5,5	14,2	307,50	383,96	510,67
KV-180-014	1800	464	983	6,5	16,8	340,08	423,05	549,76
KV-150-017	1500	563	1010	6,7	17,2	353,27	438,88	565,58
KV-180-017	1800	563	1193	7,9	20,4	392,82	486,35	613,06

Prevedenie chrómované

Model	H mm	L mm	Tepelný výkon EN 442® Watt	V dm³	M kg	Cena chróm €
KVC-150-010	1500	332	396	4,0	10,2	380,53
KVC-180-010	1800	332	498	4,6	12,0	415,43
KVC-150-014	1500	464	554	5,5	14,2	472,04
KVC-180-014	1800	464	697	6,5	16,8	520,92
KVC-150-017	1500	563	673	6,7	17,2	540,70
KVC-180-017	1800	563	847	7,9	20,4	600,02

Pre teplovodné vykurovanie so stredovým pripojením

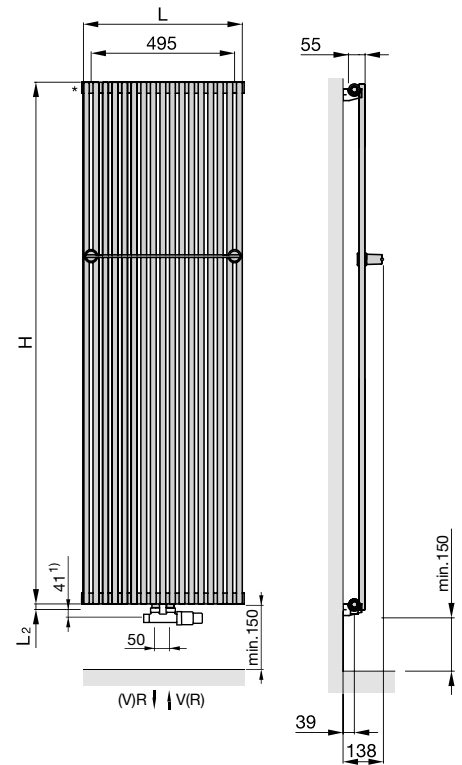

Príslušenstvo (objednáva sa zvlášť)	Objednávacie číslo	Cena €
Držiak na uterák (10 cl.), L 317 / rozteč 264 mm, chróm	461138	131,21
Držiak na uterák (14 cl.), L 449 / rozteč 396 mm, chróm	462138	142,14
Držiak na uterák (17 cl.), L 548 / rozteč 495 mm, chróm	463138	153,06
Dvojháčik na uteráky, chróm (z mosadze)	470038	82,00
Háčik na uterák, chróm (z umelej hmoty)	470308	22,18

Zvislé prevedenie je štandardne dodávané so stredovým pripojením s prívodom ľubovoľne vpravo alebo vľavo.

Podrobný popis príslušenstva s obrázkom na strane 82

Typy na pripojenie

Špecifikácie príslušenstva s obj. číslami a cenami nájdete na str. 80-81

Pre teplovodné vykurovanie

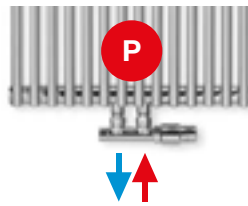

Pre teplovodné vykurovanie s vonkajším pripojením

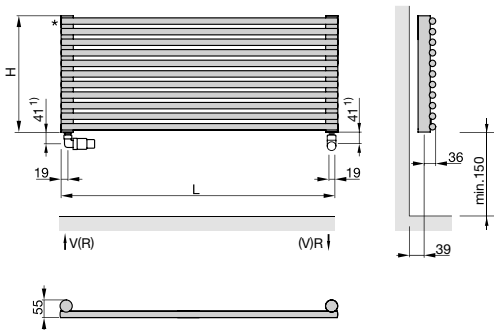

Pre kombinované vykurovanie so stredovým pripojením a el. vykurovacou tyčou vpravo alebo vľavo (na obr. DBM)

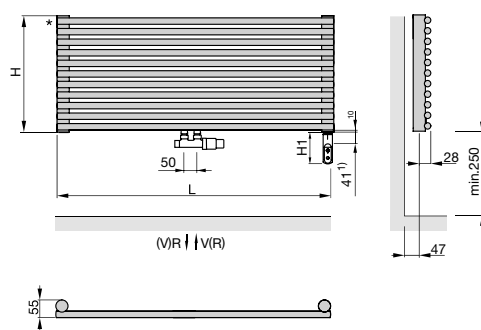

- H = stavebná výška
- H1 = 120 mm (DBM)
- L = stavebná dĺžka
- L2 = 14 mm
- V = prívod 1/2"
- R = spiatka 1/2"
- * = odvzdušnenie 1/2"

Rozmery v mm

1) Uvedené rozmery platia iba pri inštalácii s príslušenstvom Design Line, uvedeným v tomto katalógu na strane 83

Zehnder Charleston Bar

S tradičným ocelovým článkovým radiátorom docielite, vďaka vysokému tepelnému výkonu, príjemného tepla aj vo veľkých kúpeľniach. Chrómované držiaky zaručia, že uteráky budú vždy po ruke a krásne suché. Vyhotovenie pre kúpeľne "Bar" je jedným z mnohých typov radiátorov Zehnder Charleston, využívaných predovšetkým pre vykurovanie obytných a verejných priestorov.



Prevedenie s bočným pripojením



Originál článkový radiátor, nadčasová elegancia



Chrómovaný držiak pre pohodlné sušenie uterákov



Vysoký tepelný výkon s príjemným sálavým teplom

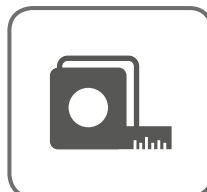

Riešenia pre každú situáciu - veľa rozmerov a prevedení

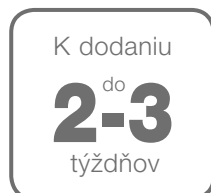

K dodaniu do **2-3** týždňov

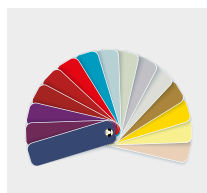

K dodaniu v dĺžke 50, 60, 70 a 75 cm a 4 výškach

Biela a takmer 50 farieb, priehľadný lak Technoline

Dlhá životnosť a jednoduché čistenie vďaka kvalitnému lakovanému povrchu s 5-ročnou zárukou, viac na str. 4.



Vyžiadajte si katalóg designových radiátorov pre bývanie a verejný priestor





Zehnder Charleston Bar

Prehľad modelov

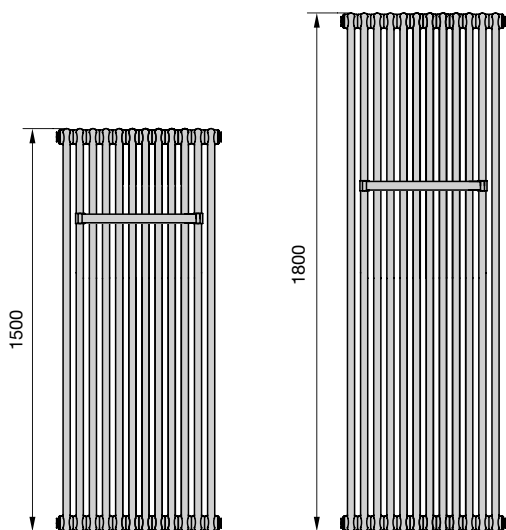

Popis výrobku

- článkový radiátor s držiakom na uterák s upevnením v ľubovoľnej výške
- okrúhle rúrky z ocele s Ø 25 mm spojené inovatívnou bezodpadovou laserovou technológiou zvarovania
- spodné pripojenie stredové, rozteč 50 mm
- tepelné výkony merané podľa normy EN 442, s označením CE
- pre teplovodné vykurovanie

Technické údaje

Prevádzkový pretlak max. 10 bar
Prevádzková teplota max. 110 °C

Rozsah štandardnej dodávky pre teplovodnú prevádzku

- základná a vrchná prášková farba
- pripojenie stredové 2x ½"
- odvzdušňovací ventil ½" chróm
- montážna sada CVD vo farbe radiátora
- jeden chrómovaný držiak na uterák v dĺžke 412 mm pri radiátore s 10 a 12 článkami resp. 596 mm pri radiátore sa 14 a 16 článkami (ďalšie možno objednať zvlášť)
- balenie v celistvom kartóne

Ceny a technické údaje

Pre teplovodnú prevádzku



Prevedenie lakované s chrómovaným držiakom na uterák

Model	H mm	L mm	Tepelný výkon EN 442 ^③ Watt	Exp. n	Výkon el. vykur. tyče Watt	V dm ³	M kg	Cena biela RAL 9016 €	Cena ^① farby Kat. 1 €	Cena ^① farby Kat. 2 €
prevedenie 2-trubkové										
CPV 2150-10	1492	485	1038	1,28	-	13,0	21,9	798,16	917,88	1.044,59
CPV 2180-10	1792	485	1244	1,31	-	15,0	26,0	866,30	996,23	1.122,94
CPV 2150-12	1492	577	1246	1,28	-	15,6	26,2	873,35	1.004,35	1.131,06
CPV 2180-12	1792	577	1493	1,31	-	18,0	31,0	955,10	1.098,37	1.225,08
CPV 2150-14	1492	669	1453	1,28	-	18,2	30,4	965,70	1.110,56	1.237,27
CPV 2180-14	1792	669	1742	1,31	-	21,0	36,1	1.061,12	1.220,28	1.346,99
CPV 2150-16	1492	761	1661	1,28	-	20,8	34,6	1.040,90	1.197,04	1.323,74
CPV 2180-16	1792	761	1991	1,31	-	24,0	41,1	1.149,94	1.322,44	1.449,14
prevedenie 3-trubkové										
CPV 3150-10	1500	485	1402	1,31	-	20,0	34,7	959,71	1.103,64	1.230,35
CPV 3180-10	1800	485	1656	1,33	-	24,0	41,2	1.085,56	1.248,38	1.375,09
CPV 3150-12	1500	577	1683	1,31	-	24,0	41,3	1.067,21	1.227,28	1.353,98
CPV 3180-12	1800	577	1987	1,33	-	28,8	49,1	1.218,25	1.401,02	1.527,73
CPV 3150-14	1500	669	1963	1,31	-	28,0	47,8	1.191,89	1.370,68	1.497,38
CPV 3180-14	1800	669	2318	1,33	-	33,6	56,9	1.368,10	1.573,32	1.700,03
CPV 3150-16	1500	761	2243	1,31	-	32,0	54,4	1.299,38	1.494,30	1.621,01
CPV 3180-16	1800	761	2650	1,33	-	38,4	64,7	1.500,78	1.725,90	1.852,61

Príslušenstvo (objednáva sa zvlášť)	Objednávacie číslo	Cena €
Držiak na uterák Charleston, stav. dĺžka 366 mm (max. 9 článkov), chróm	966018	172,74
Držiak na uterák Charleston, stav. dĺžka 918 mm (max. 20 článkov), chróm	966028	185,78

(Tyč držiaka sa na mieste skrúti podľa počtu článkov radiátora)

① Prehľad farieb uvedený na str. 87

③ Tepelný výkon meraný podľa EN 442, ΔT 50 K (75/65/20 °C)

Ceny a technické údaje SK 04/2020 · Odporúčané maloobchodné ceny v € s DPH

Teplovodná prevádzka:
s pripojovacou sadou
Design Line, set P

2-trubkové

3-trubkové

Teplovodná prevádzka:
špeciálne prevedenie s bočným pripojením ³⁾

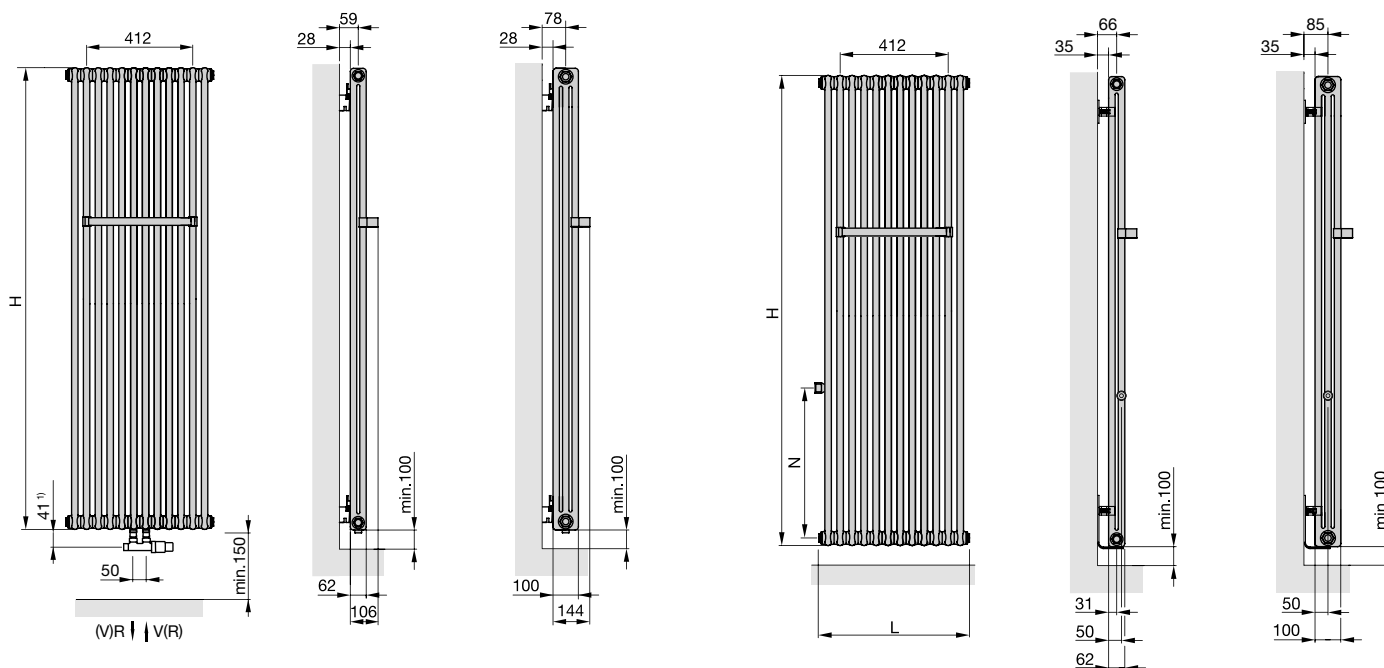

- H = stavebná výška
- L = stavebná dĺžka včetně zátky
- V = prívod
- R = spiatočka
- N = 500, 600, 619, 700, 800, 819, 900
(nutné špecifikovať pri objednaní požadovanú rozteč pripojenia, štandardne 800 mm)

Rozmery v mm

3) Poznámky ku špeciálnemu prevedeniu s bočným pripojením

- Za príplatok 156,02 €
- Jednostranné, ľahko prístupné. možnosť voľby pripojenia vľavo / vpravo s roztečou 500, 600, 619, 700, 800, 819, 900 mm (nutné špecifikovať pri objednaní, štandardne s roztečou 800 mm)
- Dodávané s montážnou sadou EasyFix (SMB2T) xx-xxx-V503

¹⁾ Uvedené rozmery platia iba pri inštalácii s príslušenstvom Design Line, uvedenom v tomto katalógu na strane 83



V roku 2020 oslavujeme 90 rokov bytového radiátora Zehnder Charleston

Hrajte s nami o designové radiátory Zehnder Charleston!
Viac o súťaži sa dozviete na www.zehnder.cz/zehnder-charleston-slavi-90-let.

Tipy na pripojenie

Špecifikácie príslušenstva s obj. číslami a cenami nájdete na str. 80-81

Pre teplovodné vykurovanie

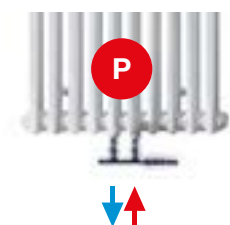

Zehnder Zeta

Vysoká elegancia a jasné línie. Vďaka plochému designu vodorovných rúrok prináša radiátor Zehnder Zeta do kúpeľne moderný vzhľad a funkčnosť. Veľkorysý priestor medzi sadou vodorovných rúrok a ich väčšiu vzdialenosť od steny pre ľahké zavesenie a rýchlejšie sušenie uterákov. K dispozícii vo farbe bielej, anthracite a s vysoko kvalitným chrómovaným povrchom. Vhodný pre teplovodnú, kombinovanú alebo elektrickú prevádzku.

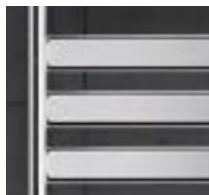

Elegantná kombinácia plochých a guľatých rúrok



Pohodlné zavesenie uterákov umožňujú konzoly skryté za zvislou rúrkou



Harmónia tvaru el. vykurovacej tyče DBM a zvislého profilu



Príjemné sálavé teplo lakovaného radiátora



Ihneď k dodaniu



Biela / Anthracite / Chróm



Dlhá životnosť a jednoduché čistenie vďaka kvalitnému chrómovanému a lakovanému povrchu s 5-ročnou zárukou, viac na str. 4.

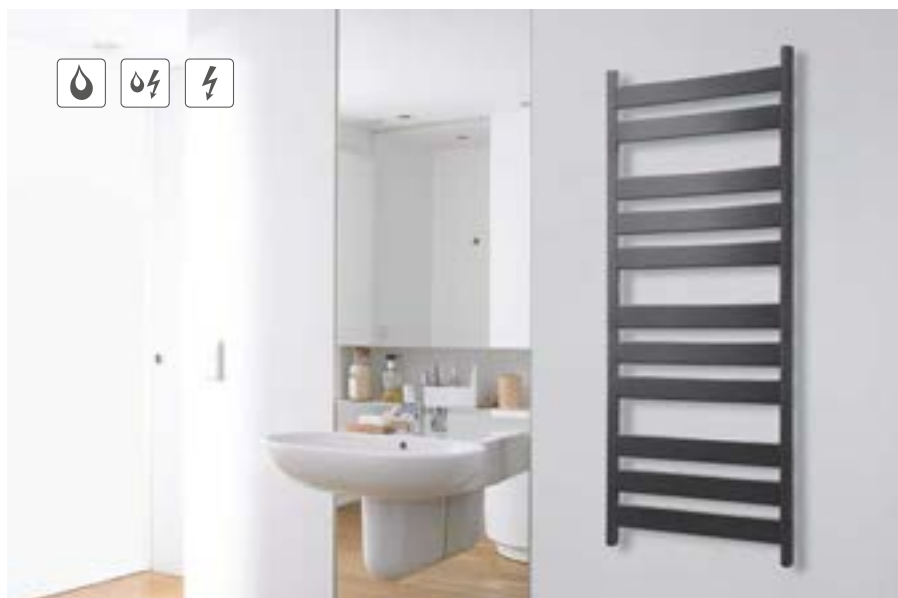

Zehnder Zeta

Prehľad modelov

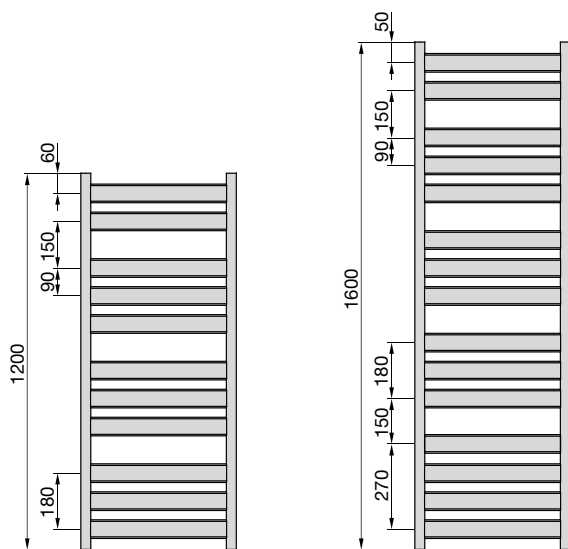

Popis výrobku

- presné oceľové rúrky, dokonale zvarené bez viditeľných zvarových spojov
- vodorovné ploché rúrky 60 x 10 mm, zvislé rúrky \varnothing 33 mm
- tepelné výkony merané podľa EN 442 s označením CE
- prevedenie s vonkajším pripojením
- pre teplovodné, kombinované alebo čisto elektrické vykurovanie

Technické údaje

Prevádzkový pretlak max. 4,0 bar
Prevádzková teplota max. 90 °C

Rozsah dodávky pre teplovodnú prevádzku

- základná a vrchná prášková farba alebo vysoko akostný chrómovaný povrch
- vonkajšie pripojenie 2x 1/2" vo zvislých rúrkach pre prívod a späťotoku alebo pre kombinované vykurovanie s 1-bodovou armatúrou vľavo a el. vykurovacou tyčou vpravo
- odvzdušňovací ventil 1/2" a 2 záslepky 1/2"
- montážna sada vo farbe radiátora
- balenie v celistvom kartóne

Ceny a technické údaje

Pre teplovodnú alebo kombinovanú prevádzku



Prevedenie lakované, biela RAL 9016

Model	H mm	L mm	Rozteč pripojenia mm	Tepelný výkon EN 442 ^③ Watt	Výkon el. vykur. tyče Watt	V dm ³	M kg	Cena biela RAL 9016 €	Cena anthracite €
PQ6-120-050	1200	500	468	476	300	3,7	10,1	289,46	318,58
PQ6-160-050 ^③	1600	500	468	647	600	4,6	13,3	365,71	-
PQ6-120-060	1200	600	568	566	300	4,4	11,3	311,45	343,18
PQ6-160-060	1600	600	568	746	600	5,5	15,3	400,60	440,34

Prevedenie chrómované

Model	H mm	L mm	Rozteč pripojenia mm	Tepelný výkon EN 442 ^③ Watt	Výkon el. vykur. tyče Watt	V dm ³	M kg	Cena chróm €
PQ6C-120-050	1200	500	468	303	300	3,7	10,0	454,88
PQ6C-160-050 ^③	1600	500	468	394	300	4,6	13,2	578,94
PQ6C-120-060	1200	600	568	353	300	4,4	11,4	493,64
PQ6C-160-060	1600	600	568	457	300	5,5	15,3	628,04

③ K dispozícii v bielej farbe RAL 9016 a chróme do vypredania zásob veľkoobchodu alebo na projekty

Typy na pripojenie

Špecifikácie príslušenstva s obj. číslami a cenami nájdete na str. 80-81

Pre teplovodné vykurovanie

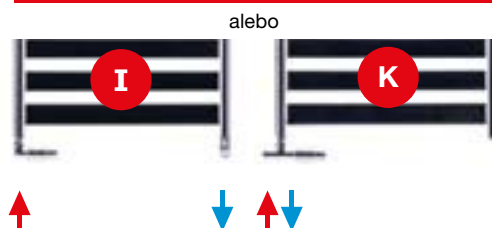

Pre kombinované vykurovanie

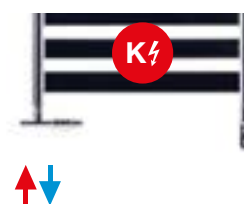

③ Tepelný výkon meraný podľa EN 442, ΔT 50 K (75/65/20 °C)

Desigové radiátory Zehnder Zeta zvýraznené modrou sú skladom u veľkoobchodov - ihneď k dodaniu.

Môže byť ovplyvnené aktuálnou skladovou zásobou.

Ceny a technické údaje SK 04/2020 · Odporúčané maloobchodné ceny v € s DPH

Pre čisto elektrickú prevádzku

Prevedenie lakované, biela RAL 9016 s el. vykurovacou tyčou DBM

Model	H ⁴⁾ mm	L mm	Výkon el. vykur. tyče Watt	M kg	Cena biela RAL 9016 €	Cena Anthracite €
PQE6-120-050/DD	1320	500	300	17	795,60	841,20
PQE6-160-050/DD ③	1720	500	600	23	951,60	-
PQE6-120-060/DD	1320	600	300	20	830,40	878,40
PQE6-160-060/DD	1720	600	600	26	1.018,80	1.075,20



Prevedenie chrómované s el. vykurovacou tyčou DBM

Model	H ⁴⁾ mm	L mm	Výkon el. vykur. tyče Watt	M kg	Cena chróm €
PQE6C-120-050/DD	1320	500	300	17	1.006,80
PQE6C-160-050/DD ③	1720	500	300	23	1.202,40
PQE6C-120-060/DD	1320	600	300	20	1.060,80
PQE6C-160-060/DD	1720	600	300	26	1.286,40

③ K dispozícii v bielej farbe RAL 9016 a chróme do vypredania zásob u veľkoobchodu alebo na projekty

Rozsah dodávky elektrických sušiacich uterákov

- plnené nehorľavým vykurovacím médiom s kompenzáciou objemovej rozťažnosti, mrazuvzdorným do -20 °C
- v pravej zvislej rúrke dole vstavaná elektrická vykurovacia tyč DBM, s termostatom, s reguláciou teploty média so 4 režimami prevádzky, 2 hod. časovač s vykurovaním na max. výkon, s káblom 1,2 m so zástrčkou pre pripojenie do siete 230 V (podrobnosti pozri príslušenstvo)
- montážna sada vo farbe radiátora
- balenie v celistvom kartóne s označením CE

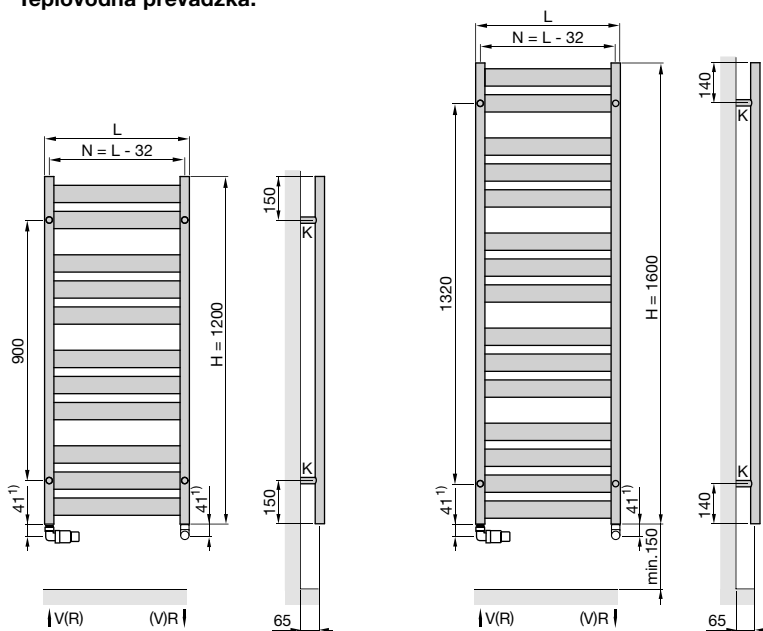
Teplovodná prevádzka:

- L = stavebná dĺžka
 K = konzola
 V = prívod 1/2"
 R = spiatočka 1/2"
 N = rozteč pripojenia
 H₁ = 120 mm (DBM)

Rozmery v mm

Teplovodná prevádzka:

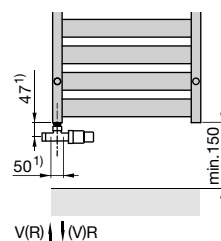
 pripojenie 1-bodovou
armatúrou vľavo

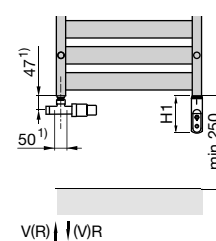
Kombinovaná prevádzka:

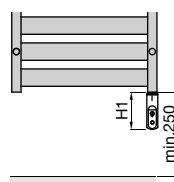
 pripojenie na teplovodné
vykurovanie s 1-bodovou
armatúrou vľavo a el.
vykurovacou tyčou
(DBM) vpravo

Elektrická prevádzka:

 s el. vykurovacou tyčou
DBM vpravo dole

1) Uvedené rozmery platia iba pri inštalácii s príslušenstvom Design Line, uvedenom v tomto katalógu na strane 83

4) Celková výška vrátane elektrickej vykurovacej tyče

Zehnder Impa

Zehnder Impa vyniká svojou výraznou eleganciou a praktickou funkčnosťou. Geometrický design z oceľových rúrok štvorcového prierezu sa skvele hodí do modernej kúpeľne. Veľkokorysé otvory medzi zostavou vodorovných trubiek, ich väčšia vzdialenosť od steny a štýlové kovové konzoly štvorcového prierezu, skryté za zvislými rúrkami, umožňujú výnimočne ľahké zavesenie hneď niekoľkých uterákov naraz. Je k dispozícii v bielej farbe a vysoko kvalitným chrómovanom prevedení.



Moderný design, všetko v pravom uhle

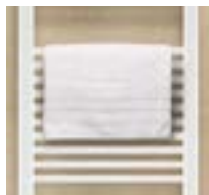

Zavesenie uterákov, konzola na zvislých rúrkach



Elegantne precízne prevedenie zvarov



Vyššia estetika vďaka tvarovo zladeným ventilom



Ihneď k dodaniu



Biela a Chróm



Dlhá životnosť a jednoduché čistenie vďaka kvalitnému chrómovanému a lakovanému povrchu s 5-ročnou zárukou, viac na str. 4.



Zehnder Impa

Prehľad modelov

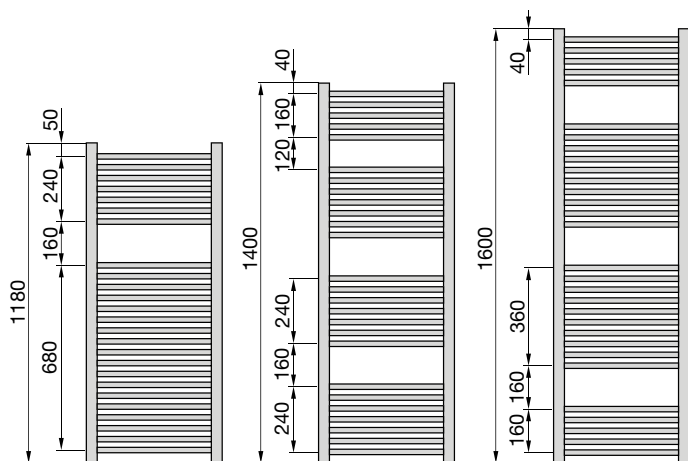

Popis výrobku

- presné oceľové rúrky štvorcového prierezu, dokonale zvarené bez viditeľných zvarových spojov
- štvorcové vodorovné rúrky 20 x 20 mm, zvislé zberné rúrky 40 x 40 mm
- tepelné výkony merané podľa EN 442 s označením CE
- prevedenie s vonkajším pripojením
- pre teplovodné, kombinované alebo čisto elektrické vykurovanie

Technické údaje

Prevádzkový pretlak max. 13,0 bar
 Prevádzková teplota max. 90 °C

Rozsah dodávky pre teplovodnú prevádzku

- základná a vrchná prášková biela farba alebo vysoko akostný chrómovaný povrch
- vonkajšie pripojenie 2x 1/2" vo zvislých rúrkach pre prívod a späťotoku alebo pre kombinované vykurovanie s 1-bodovou armatúrou vľavo a el. vykurovacou tyčou vpravo
- odvzdušňovací ventil 1/2" a 2 záslepky 1/2"
- montážna sada vo farbe radiátora
- balenie v celistvom kartóne

Ceny a technické údaje

Pre teplovodnú alebo kombinovanú prevádzku



Prevedenie lakované, biela RAL 9016

Model	H mm	L mm	Rozteč pripojenia mm	Tepelný výkon EN 442 ^③ Watt	Výkon el. vykur. tyče Watt	V dm ³	M kg	Cena biela RAL 9016 €
IMP-120-050 ^③	1180	500	460	548	300	6,5	11,5	289,46
IMP-140-050	1400	500	460	652	600	7,4	13,0	301,82
IMP-160-050 ^③	1600	500	460	717	600	8,3	14,5	314,18

Prevedenie chrómované

Model	H mm	L mm	Rozteč pripojenia mm	Tepelný výkon EN 442 ^③ Watt	Výkon el. vykur. tyče Watt	V dm ³	M kg	Cena chróm €
IMPC-120-050 ^③	1180	500	460	323	300	6,5	11,3	454,88
IMPC-140-050	1400	500	460	387	300	7,4	12,8	522,71
IMPC-160-050 ^③	1600	500	460	445	300	8,3	14,1	578,94

③ K dispozícii do vypredania zásob u veľkoobchodov alebo na projekty

Typy na pripojenie

Špecifikácie príslušenstva s obj. číslami a cenami nájdete na str. 80-81

Pre teplovodné vykurovanie



Pre kombinované vykurovanie

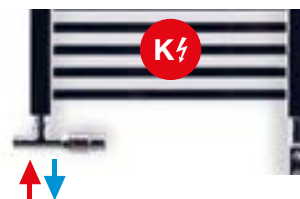

③ Tepelný výkon meraný podľa EN 442, ΔT 50 K (75/65/20 °C)

Ceny a technické údaje SK 04/2020 · Odporúčané maloobchodné ceny v € s DPH

Pre čisto elektrickú prevádzku



Prevedenie lakované, biela RAL s elektrickou vykurovacou tyčou DBM

Model	H ⁴⁾ mm	L mm	Výkon el. vykur. tyče Watt	M kg	Cena biela RAL 9016 €
IMEP-120-050/DD ③	1300	500	300	20	808,80
IMEP-140-050/DD	1520	500	600	22	852,00
IMEP-160-050/DD ③	1720	500	600	25	901,20

Prevedenie chrómované s elektrickou vykurovacou tyčou DBM

Model	H ⁴⁾ mm	L mm	Výkon el. vykur. tyče Watt	M kg	Cena chróm €
IMEPC-120-050/DD ③	1300	500	300	20	1.020,00
IMEPC-140-050/DD	1520	500	300	22	1.111,20
IMEPC-160-050/DD ③	1720	500	300	25	1.214,40

③ K dispozícii do vypredania zásob u veľkoobchodov alebo na projekty

Rozsah dodávky elektrických sušiarok uterákov

- plnené nehorľavým vykurovacím médiom s kompenzáciou objemovej rozťažnosti, mrazuvzdorným do -20 °C
- elektrická vykurovací tyč DBM, vo farbe radiátora, namontovaná v pravej zvislej rúrke dole, s termostatom s reguláciou teploty vykurovacieho média, s káblom 1,2 m so zástrčkou pre pripojenie do siete 230 V
- montážna sada vo farbe radiátora
- balenie v kartóne s označením CE

Teplovodná prevádzka:

s pripojovacou sadou Design Line, set W

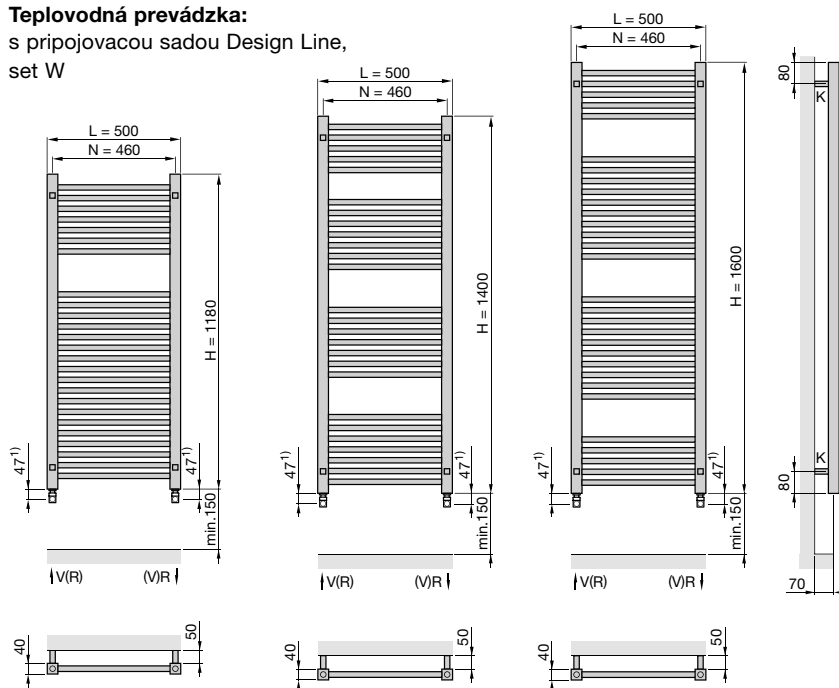

Pripojovacia sada Design Line, set W so štvorcovou rukoväťou



Teplovodná prevádzka:
pripojenie ventilom
a šróbením Design Line

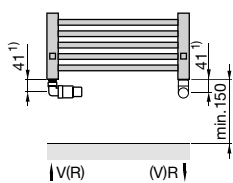

Teplovodná prevádzka:
pripojenie s 1-bodovou
armatúrou Design Line vľavo

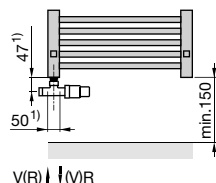

Kombinovaná prevádzka:
pripojenie na teplovodné vykurovanie
1-bodovou armatúrou Design Line
vľavo a el. vykurovacou tyčou (DBM)
vpravo

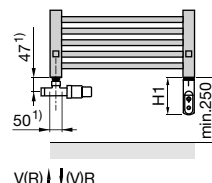

Elektrická prevádzka:
s el. vykurovacou tyčou DBM
vpravo dole

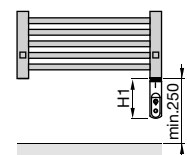

¹⁾ Uvedené rozmery platia iba pri inštalácii s príslušenstvom Design Line, uvedenom v tomto katalógu na strane 83

⁴⁾ Celková výška vrátane elektrickej vykurovacej tyče

Zehnder Aura

Línia radiátora Zehnder Aura v rovnom prevedení so zvislými rúrkami z D-profilu a vodorovnými guľatými rúrkami sa veľmi dobre hodí do každej modernej kúpeľne. Zehnder Aura predstavuje cenovo priaznivý, vysoko kvalitný kúpeľňový radiátor. Je určený pre vykurovanie a sušenie uterákov, teplovodnú, kombinovanú a čisto elektrickú prevádzku.



Elegantný klasický tvar bez viditeľných zvarov



Jednoduché sušenie a nahriatie uterákov



Úsporné a bezpečné el. vykurovanie spĺňajúce EcoDesign



Najlepší pomer cena & výkon, dlhá životnosť



Ihneď k dodaniu



Chróm

Dlhá životnosť a jednoduché čistenie vďaka kvalitnému povrchu vysoko akostného chrómovanie s 5-ročnou zárukou, viac na str. 4.



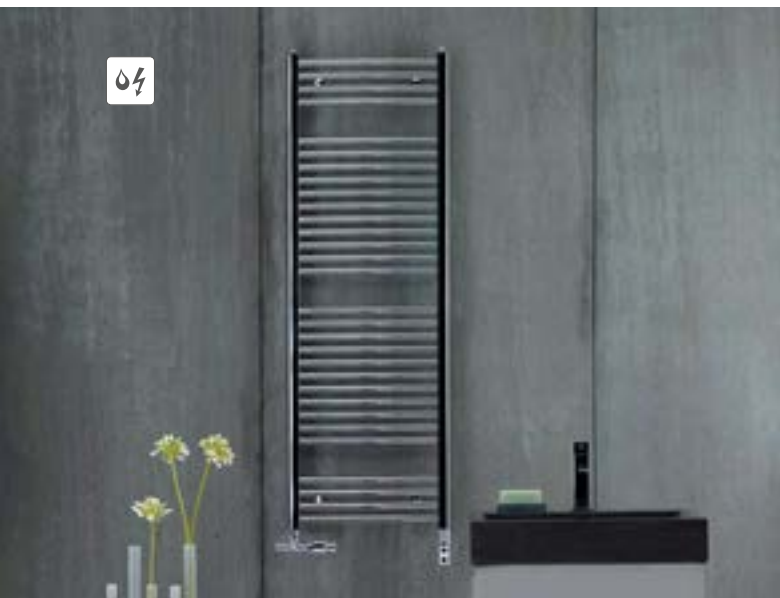

Zehnder Aura

Popis výrobku

- Zehnder Aura - prevedenie rovné
- presné oceľové rúrky, dokonale zvarené bez viditeľných zvarových spojov
- vodorovné rúrky \varnothing 22 mm, zvislé rúrky z D profilu 30 x 40 mm
- tepelné výkony merané podľa EN 442 s označením CE
- prevedení s vonkajším pripojením
- pre teplovodné, kombinované alebo čisto elektrické vykurovanie

Technické údaje

Prevádzkový pretlak	max. 10,0 bar
Prevádzková teplota	max. 90 °C

Ceny a technické údaje

Pre teplovodnú alebo kombinovanú prevádzku



Prevedenie chrómované s vonkajším pripojením

Model	Rozteč pripojenia mm	H mm	L mm	Tepel. výkon EN 442 ^③ Watt	Výkon el. vykúr. tyče Watt	V dm ³	M kg	Cena chróm €
Provedení rovné								
PBCZ-080-050	456	775	500	230	300	3,6	5,9	185,38
PBCZ-120-050	456	1217	500	330	300	5,2	8,5	252,50
PBCZ-150-050	456	1469	500	407	300	6,5	10,5	295,63
PBCZ-180-050	456	1856	500	513	300	8,0	13,0	346,39
PBCZ-120-060	556	1217	600	390	300	5,9	9,6	260,30
PBCZ-150-060	556	1469	600	481	300	7,4	11,9	307,15
PBCZ-180-060	556	1856	600	607	600	9,1	14,7	366,65

Rozsah dodávky pre teplovodnú prevádzku

- vysoko akostný chrómovaný povrch
- prevedenie s vonkajším pripojením 2x ½ " vo zvislých rúrkach pre prívod a späťotoku alebo pre 1-bodovú armatúru a el. vykurovaciu tyč
- odvzdušňovací ventil ½ "a záslepka ½ "
- montážna sada vo farbe radiátora
- balenie v celistvom kartóne

Pre čisto elektrickú prevádzku



Prevedenie rovné, chrómované s elektrickou vykurovacou tyčou Musa Eco

Model	H ^④ mm	L mm	Výkon el. vykúr. tyče Watt	M kg	Cena chróm €
PBECZ-080-40/MQ	786	400	150	7,9	254,40
PBECZ-090-50/MQ	906	500	200	10,8	280,31
PBECZ-120-50/MQ	1226	500	300	15,0	326,98
PBECZ-180-50/MQ	1866	500	500	22,1	412,80
PBECZ-120-60/MQ	1226	600	400	17,1	342,83
PBECZ-150-60/MQ	1466	600	400	19,7	373,03
PBECZ-180-60/MQ	1866	600	600	24,9	436,18

Rozsah dodávky elektrických radiátorov

- plneného nehorľavým vykurovacím médiom s kompenzáciou objemovej rozťažnosti, mrazuvzdorným do -20 °C
- v pravej zvislej rúrke dole vstavaná elektrická vykurovací tyč Musa Eco, stupeň ochrany IP 44, spĺňa požiadavky na EcoDesign, s programovateľným termostatom, udržiavajúci teplotu v miestnosti na požadovanej hodnote
- 6 režimov prevádzky: komfort, noc, protizámrzná, chrono s nastaveným denným / týždenným programom, 2 hod. časovač s vykurovaním na max. výkon, pohotovostná (stand-by). Funkcia "Detekcia otvoreného okna". S bielym (biely rad.) alebo šedým (chróm. rad.) káblom 1,2 m so zástrčkou na pripojenie do siete 230 V
- montážna sada vo farbe radiátora (prevedenie chrómované so 4 konzolami, prevedenie biele s 3 konzolami)
- balenie v celistvom kartóne s označením CE

Prevedenie rovné, lakované biela RAL 9016 s el. vykurovacou tyčou Musa Eco

Model	H ^④ mm	L mm	Výkon el. vykúr. tyče Watt	M kg	Cena biela RAL 9016 €
PBEZ-080-40/MQ	786	400	300	7,9	217,63
PBEZ-090-50/MQ	906	500	500	10,8	238,75
PBEZ-120-50/MQ	1226	500	750	15,3	275,59
PBEZ-120-60/MQ	1226	600	750	17,2	287,89
PBEZ-150-60/MQ	1466	600	1000	20,0	314,88

③ Tepelný výkon meraný podľa EN 442, ΔT 50 K (75/65/20 °C)

Designové radiátory Zehnder Aura modro zvýraznené skladom u veľkoobchodov - ihneď k dodaniu. Môže byť ovplyvnené aktuálnou skladovou zásobou. Ostatné elektrické radiátory na objednávku do 2 týždňov.

Ceny a technické údaje SK 04/2020 · Odporúčané maloobchodné ceny v € s DPH

Tepl vodná prevádzka:
vonkajšie pripojenie

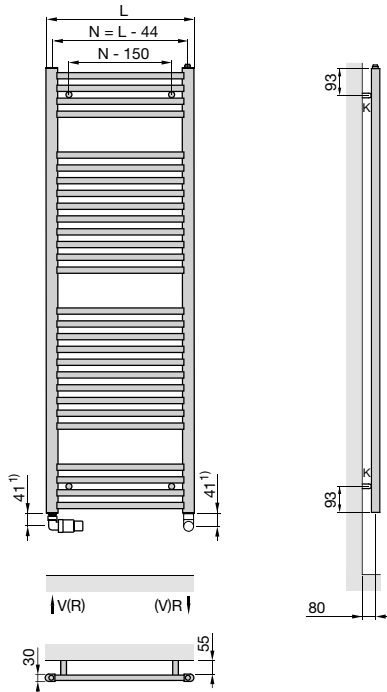

Kombinovaná prevádzka:
vonkajšie pripojenie pre
tepl vodné vykurovanie
s 1-bod. armatúrou vľavo
a el. vykurovacou tyčou vpravo

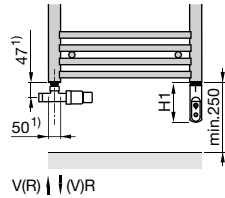

- L = stavebná dĺžka
- K = konzola
- V = prívod 1/2"
- R = spätočka 1/2"
- N = rozteč pripojenia
- T = 60 mm
- H₁ = 120 mm (DBM)

Rozmery v mm

Elektrická prevádzka:
s el. vykurovacou tyčou
(Musa Eco) vpravo dole

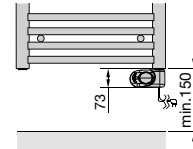

¹⁾ Uvedené rozmery platia iba pri inštalácii s príslušenstvom Design Line, uvedenom v tomto katalógu na strane 83

⁴⁾ Celková výška vrátane elektrickej vykurovacej tyče

Typy na pripojenie

Špecifikácie príslušenstva
s obj. číslami a cenami
nájdete na str. 80-81

Pre tepl vodné vykurovanie

alebo

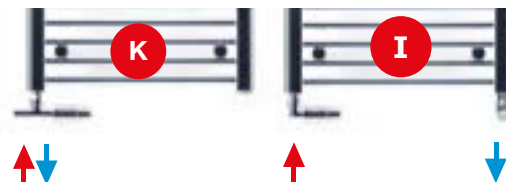

Pre kombinované vykurovanie

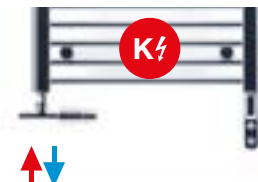

El. vykurovacia tyč vpravo

Zehnder Virando

Zehnder Virando predstavuje ideálne riešenie pre priaznivcov klasického tvaru kúpeľňového radiátora s vysokou kvalitou za výbornú cenu. Je vyrábaný s kvalitným povrchom, vytvoreným 2-vrstvovým lakovaním, zaručujúcim dlhú životnosť. Široká ponuka rozmerov v takmer 50 farebných odtieňoch ponúka riešenie pre všetky kúpeľne. A to ako pre teplovodné, kombinované a čisto elektrické vykurovanie.



Dlhá životnosť:
2-vrstvové lakovanie



Úsporné a bezpečné
el. vykurovanie
spĺňajúce EcoDesign

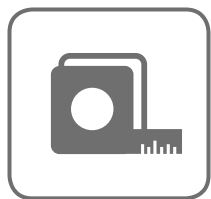

Riešenie pre každú
situáciu, veľa
rozmerov a prevedení



Úspora nákladov,
najlepší pomer
kvality & ceny



Vybrané modely
v bielej farbe ihneď
k dodaniu, ostatné
3-4 týždne

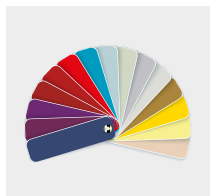

Biela a takmer 50
farebných odtieňov

Dlhá životnosť a jednoduché čistenie vďaka kvalitnému povrchu 2-vrstvového lakovania s 5-ročnou zárukou, viac na str. 4.



Prevedenie rovné, 3 konzoly



Prevedenie rovné, 3 konzoly

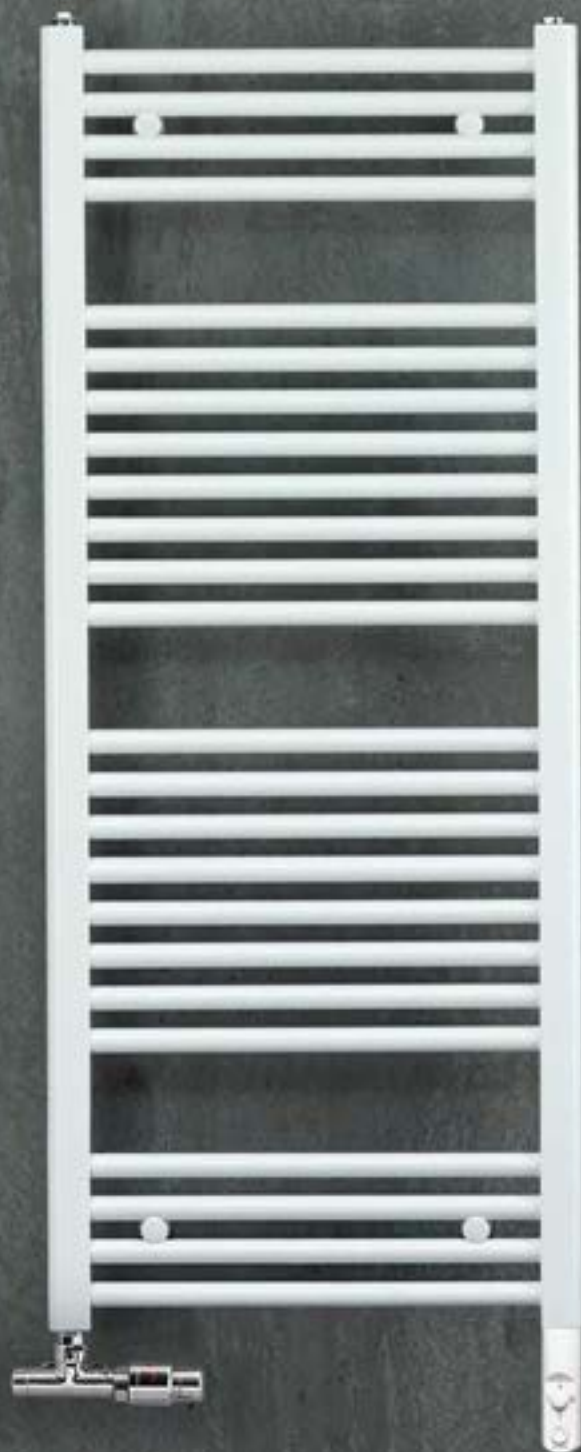

Zehnder Virando / Zehnder Virando Bow

Popis výrobku

- Zehnder Virando - prevedenie rovné, Zehnder Virando Bow - prevedenie prehnuté
- presné oceľové rúrky, dokonale zvarené bez viditeľných zvarových spojov
- vodorovné rúrky Ø 23 mm, zvislé rúrky z D-profilu 30 x 40 mm
- tepelné výkony merané podľa EN 442 s označením CE
- prevedenie s vonkajším pripojením
- pre teplovodné, kombinované alebo čisto elektrické vykurovanie

Rozsah dodávky pre teplovodnú prevádzku

- základná a vrchná prášková farba
- prevedenie s vonkajším pripojením 4x ½" vo zvislých rúrkach pre prívod a spätočku alebo pre 1-bodovú armatúru s el. vykurovacou tyčou
- odvzdušňovací ventil ½" a zálepka ½"
- montážna sada vo farbe radiátora obsahujúce 3 konzoly (rovné prevedenie) alebo 4 konzoly (prehnuté prevedenie)
- balenie v celistvom kartóne

Ceny a technické údaje

Pre teplovodnú alebo kombinovanú prevádzku

s vonkajším pripojením



Model	H mm	L mm	Rozteč pripojenia N mm	Tepelný výkon EN 442 ^③ Watt	Exp. n	Výkon el. vykur. tyče Watt	V dm ³	M kg	Cena biela RAL 9016 €	Cena ^① farby Kat. 1 €	Cena ^① farby Kat. 2 €
Prevedenie rovné											
AB-080-045	786	450	406	334	1,26	300	3,6	5,6	69,65	87,05	151,60
AB-120-045	1226	450	406	505	1,27	300	5,3	8,2	87,73	109,67	174,22
AB-150-045	1466	450	406	620	1,27	600	6,7	10,1	101,08	126,35	190,90
AB-180-045	1866	450	406	757	1,25	600	8,1	12,5	117,16	146,45	211,00
AB-080-050	786	500	456	379	1,26	300	3,9	6,0	72,49	90,64	155,18
AB-120-050	1226	500	456	552	1,27	300	5,7	9,0	92,51	115,63	180,18
AB-150-050	1466	500	456	678	1,27	600	7,2	11,0	107,02	133,76	198,31
AB-180-050	1866	500	456	830	1,26	600	8,7	13,5	124,24	155,28	219,83
AB-080-060	786	600	556	448	1,26	300	4,6	7,0	79,31	99,14	163,69
AB-120-060	1226	600	556	648	1,26	600	6,6	10,0	100,91	126,14	190,70
AB-150-060	1466	600	556	794	1,25	600	8,2	12,7	118,62	148,27	212,83
AB-180-060	1866	600	556	978	1,25	900	9,9	16,0	139,39	174,24	238,79
AB-120-075	1226	750	706	791	1,26	600	7,3	14,9	108,54	135,68	200,23
AB-150-075	1466	750	706	986	1,24	900	9,7	18,2	136,13	170,16	234,71
AB-180-075	1866	750	706	1230	1,24	900	11,7	21,5	158,64	198,31	262,86
Prevedenie oblé											
ABT-080-050	786	494	450	398	1,26	300	4,0	6,2	75,16	93,95	158,50
ABT-120-050	1226	494	450	567	1,25	300	5,9	9,0	94,57	118,22	182,78
ABT-150-050	1466	494	450	689	1,25	600	7,1	11,1	109,14	136,43	200,99
ABT-180-050	1866	494	450	828	1,26	600	8,8	13,4	125,94	157,42	221,96
ABT-080-060	786	595	551	463	1,24	300	4,6	7,1	81,58	101,96	166,51
ABT-120-060	1226	595	551	658	1,25	600	6,7	10,3	103,80	129,74	194,29
ABT-150-060	1466	595	551	803	1,25	600	8,1	12,7	120,70	150,86	215,41
ABT-180-060	1866	595	551	966	1,26	900	10,0	15,4	139,91	174,88	239,44
ABT-120-075	1226	747	703	799	1,25	600	8,0	12,2	117,53	146,90	211,45
ABT-150-075	1466	747	703	978	1,25	900	9,7	15,2	138,30	172,87	237,43
ABT-180-075	1866	747	703	1178	1,27	900	11,8	18,4	160,79	201,00	265,55

② Prehľad farieb uvedený na str. 87

③ Tepelný výkon meraný podľa EN 442, ΔT 50 K (75/65/20 °C)

Kúpeľňové radiátory Zehnder Virando v bielej farbe modro zvýraznené skladom u veľkoobchodov - ihneď k dodaniu. Môže byť ovplyvnené aktuálnou skladovou zásobou. Ostatné modely na objednávku do cca. 3 týždňov.

Ceny a technické údaje SK 04/2020 · Odporúčané maloobchodné ceny v € s DPH

Pre čisto elektrickú prevádzku



Provedení rovné, lakované s el. vykurovacou tyčou TIMERMEMO

Model	H ⁴⁾ mm	L mm	Výkon el. vykur. tyče Watt	M kg	Cena biela RAL 9016 €	Cena farby Kat. 1 €	Cena farby Kat. 2 €
ABE-090-050/TF	918	500	500	13,5	243,67	280,24	344,78
ABE-120-050/TF	1276	500	750	18,7	281,06	323,23	387,78
ABE-150-060/TF	1516	600	1000	22,9	316,74	364,24	428,80



Rozsah dodávky elektrických radiátorov

- plnené nehorľavým vykurovacím médiom mrazuvzdorným do - 20 °C
- integrovaná vykurovacia tyč TIMERMEMO vpravo dole, výška telesa vykurovacej tyče 47 mm, s káblom 1,2 m bez zástrčky pre pripojenie do siete 230 V, ovládanie (biele): 2 hod. časovač s vykurovaním na max. výkon, regulácia podľa teploty v miestnosti, detekcia otvoreného okna, pri ovládaní cez mobilnú aplikáciu pomocou Bluetooth navyše funkcie: denné a týždenné programovanie
- balenie v celistvom kartóne s označením CE

Teplovodná prevádzka:
vonkajšie pripojenie

Teplovodná prevádzka:
stredové pripojenie

Kombinovaná prevádzka:
vonkajšie pripojenie pre
teplovod. vykurovanie
s 1-bodovou armatúrou vľavo
a el. vykurovacou tyčou vpravo

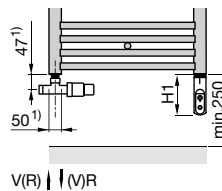
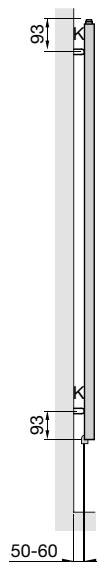
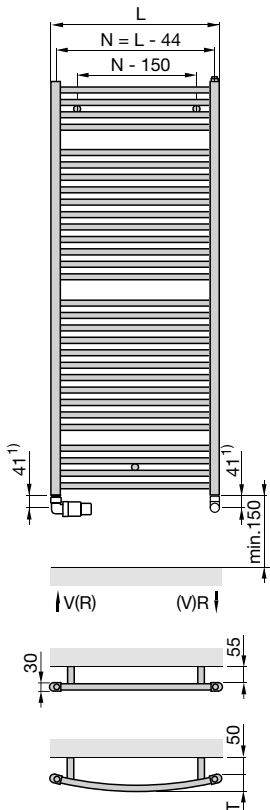

L = stavebná dĺžka
K = konzola
V = prívod 1/2"
R = spiatočka 1/2"
N = rozteč pripojenia
T = 60 mm
H₁ = 120 mm (DBM)
Rozmery v mm

¹⁾ Uvedené rozmery platia iba pri inštalácii s príslušenstvom Design Line, uvedenom v tomto katalógu na strane 83

⁴⁾ Celková výška vrátane elektrickej vykurovacej tyče

Typy na pripojenie

Špecifikácie príslušenstva s obj. číslami a cenami nájdete na str. 80-81

Pre teplovodné vykurovanie

alebo



Pre kombinované vykurovanie

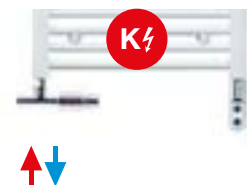

El. vykurovacia tyč
vpravo

Nerezové radiátory

Kúpeľňové radiátory s ušľachtilým povrchom z brúsenej nerezovej ocele ponúkajú jedinečný nadčasový vzhľad. Sú nenáročné na údržbu a výborne sa hodia do kúpeľní vo verejných objektoch.

Rozsah dodávky pre teplovodné prevádzku

- presné oceľové rúrky z leštenej nerezovej ocele ■ tepelné výkony, merané podľa EN 442
- vonkajšie pripojenie 2x ½" pre teplovodné vykurovanie (Tip pripojenie I) popr. pre kombinované vykurovanie (Tip pripojenie K). Typy pripojenie s objednávacími číslami a cenami nájdete na str. 80-81. ■ montážna sada vo farbe radiátora, balenie v kartóne ■ prevádzkový pretlak max. 10 bar, prevádzková teplota max. 120 °C

Názov	Model	H mm	L mm	N mm	Počet otvorov na uterák	Počet vod. rúrok	Tepelný výkon EN 442② Watt	Exp. n	V dm ³	M kg	Cena nerez €
Zehnder Bluebell	BLU-060-053	600	532	500	1	8	150	1,217	1,36	3,29	564,00
	BLU-080-053	800	532	500	1	11	203	1,217	1,83	4,35	600,00
	BLU-100-053	1000	532	500	2	14	262	1,228	2,30	5,41	684,00
	BLU-120-053	1200	532	500	2	17	301	1,228	2,78	6,47	786,00
Zehnder Diva	DIV-060-050	600	500	470	3	4	119	1,259	1,44	2,96	536,40
	DIV-080-050	800	500	470	4	5	153	1,259	1,88	3,73	645,60
	DIV-100-050	1000	500	470	5	6	188	1,244	2,31	4,5	734,40
	DIV-120-050	1200	500	470	6	7	223	1,244	2,75	5,27	841,20
Zehnder Truva	TRV-075-050	750	500	400	2	8	210	1,227	2,16	6,53	888,00
	TRV-100-050	1000	500	400	2	10	251	1,257	2,79	8,21	1.068,00
	TRV-120-050	1200	500	400	2	13	310	1,257	3,48	10,35	1.344,00

Modely zvýraznené červenou skladosť v Zehnder Group s dodaním už do 8 pracovných dní. Ostatné modely do 8-10 týždňov.

Nerezové radiátory aj v sérii
Zehnder Subway a Zehnder Quaro

Zehnder Bluebell

Jemný design radiátora Zehnder Bluebell je vytvorený z okrúhlych rúrok s priemerom len 16 milimetrov. Tenké rúrky rýchlo a účinne prehrejú uteráky. Vďaka jeho jemným proporciám sa stáva diskretným a estetickým doplnkom každej kúpeľne. Elegančný a praktický zároveň.

Popis výrobku

- Kartáčovaná nerezová oceľ
- Okrúhle rúrky: zvislé \varnothing 32 mm, vodorovné \varnothing 16 mm
- Rozteč pripojenia: N = L - 32 mm



Zehnder Truva

Design radiátora Zehnder Truva "rúrka na rúrke" a ploché rúrky dávajú radiátoru jedinečnú identitu a povznáša vzhľad kúpeľne na vyššiu úroveň. Väčšia vzdialenosť od steny, veľké otvory a konzoly umiestnené na zvislom profile vytvárajú ideálny priestor pre nadýchané uteráky a osušky.

Popis výrobku

- Kartáčovaná nerezová oceľ
- Rúrky: zvislé štvorcové 30 x 30 mm, vodorovné ploché 40 x 10 mm
- Rozteč pripojenia: N = L - 100 mm



Zehnder Diva

Jednoduchý a praktický. Veľká vzdialenosť medzi rúrkami a konzoly umiestnené na zvislých profiloch umožňujú obzvlášť ľahké zavesenie uterákov v akejkoľvek výške radiátora.

Popis výrobku

- Kartáčovaná nerezová oceľ
- Rúrky štvorcového prierezu: zvislé 30 x 30 mm, vodorovné 20 x 20 mm
- Rozteč pripojenia: N = L - 30 mm



Zehnder Zenia

Dokonalý tepelný komfort v kúpeľni vytvorí úplne nový, revolučný elektrický vykurovací modul. Príjemne nahrieva, suší uteráky a vytvorí v kúpeľni oázu tepelnej pohody. Vďaka kombinácii sálavých sklenených dvierok (225 W) a výkonného vykurovacieho ventilátora (1000 W) rýchlo vyhreje priestor. Minimalistický design možno dokonale začleniť do modernej kúpeľňovej architektúry. Vstavaná alebo nástenná inštalácia.

Modely

- Výška 100 cm
- Dĺžka 45 cm
- Tepelný výkon 1225 W
- Farba biela, čierna



Zehnder Vitalo Bar

Čistý geometrický tvar môže byť krásny a zároveň energeticky účinný. Zehnder VITALO Bar je toho dôkazom. Revolučná technológia s vysoko vodivými materiálmi ako je hliník, meď a grafit zaisťujú mimoriadne rýchle vykúrenie kúpeľne príjemným sálavým teplom. Chrómované držiaky sa postarajú o usušenie a príjemné nahriatie uterákov.

Modely

- Výška 125, 160, 190 cm
- Dĺžka 40, 50, 60 cm
- Tepelný výkon 465 - 994 W
- 48 farieb, eloxované aluminium

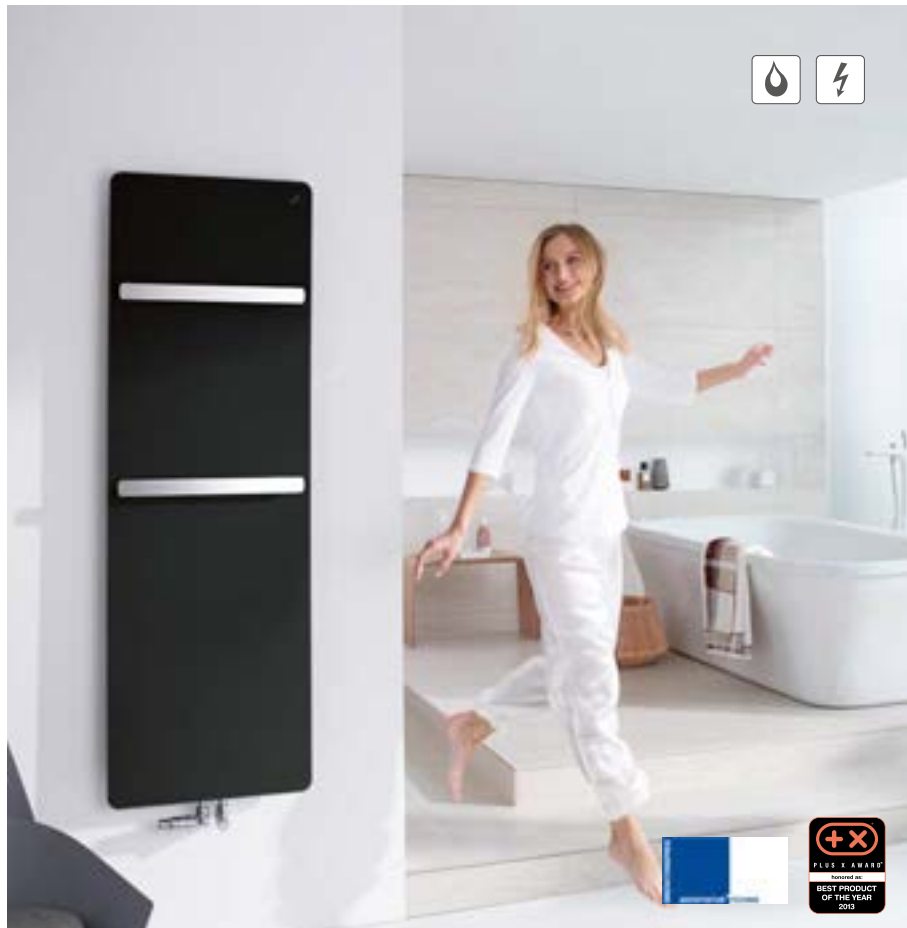

Zehnder Vitalo Spa

Inšpirované prírodou. Zehnder Vitalo Spa je vďaka organickému tvaru a inovatívnej technológii s vysokým tepelným výkonom krásny a praktický zároveň. Výrazný obvodový profil prepožičiava extra štíhlemu vykurovaciemu telesu nezameniteľný vzhľad. V závislosti na jeho výške slúžia jeden alebo dva otvory na sušenie uterákov a osušiek.

Modely

- Výška 120, 150, 180 cm
- Dĺžka 50, 60, 70 cm
- Tepelný výkon 483 - 1036 W
- 48 farieb, eloxované aluminium



Zehnder Nobis

Zehnder Nobis s vysoko kvalitným chrómovaným povrchom je oslavou krásneho a jednoduchého designu. Je ideálnym riešením pre klasický štýl kúpeľní. Veľká vzdialenosť medzi rúrkami spája extravagantný charakter a funkčnosť, umožňuje výnimočne ľahké sušenie uterákov a osušiek. K dispozícii pre teplovodné alebo elektrické vykurovanie.

Modely

- Výška 100, 150 cm
- Dĺžka 50 cm
- Tepelný výkon 185, 288 W
- Chróm



Viac informácií, ceny a technické údaje získate v cenníku Designové kúpeľňové radiátory 2020 a u predajcov kúpeľní, na www.zehnder.sk alebo vyžiadanim na M +421 901 (0) 733 722, info@zehnder.sk.

Typy pripojenia s príslušenstvom Design Line

Pre teplovodné vykurovanie

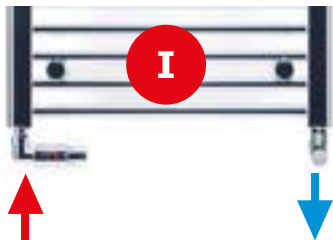

Popis	biela		chróm		nerez	
	Obj. č.	Cena €	Obj. č.	Cena €	Obj. č.	Cena €
■ Set I - uhlový rohový ventil ľavý a rohové šróbenie ^{a)}	838991	115,20	838998	115,20	838990	138,00
■ termostatická hlavica SH	819080	32,88	819088	46,16	819082	46,16
■ zverné šróbenie pre plast. Ø 16x2 mm (2ks) ^{a)}	842060	9,84	842060	9,84	842060	9,84
Celkom		157,92		171,20		194,00

Pozn. miesto Setu I môže byť Set G s uhľovým ventilom pravým (vpravo), viac informácií v kapitole Príslušenstvo str. 83



Popis	biela		chróm		nerez	
	Obj. č.	Cena €	Obj. č.	Cena €	Obj. č.	Cena €
■ Set K - 1-bodová armatúra rohová, 50 mm, s ručnou hlavickou vpravo ^{a)}	839011	111,60	839018	111,60	839010	170,40
■ termostatická hlavica SH	819080	32,88	819088	46,16	819082	46,16
■ zverné šróbenie pre plast. Ø 16x2 mm (2ks) ^{a)}	842060	9,84	842060	9,84	842060	9,84
Celkom		154,32		167,60		226,40

Pozn. miesto Setu K možno použiť Set M s 1-bodovou armatúrou vpravo, viac informácií v kapitole Príslušenstvo str. 83



Popis	chróm	
	Obj. č.	Cena €
■ Set W - rohový ventil (nie je termostatický) a šróbenie so štvorcovou rukoväťou ^{a)}	839198	190,66
■ zverné šróbenie pre plast. Ø 16x2 mm (2ks) ^{a)}	842060	9,84
Celkom		200,50

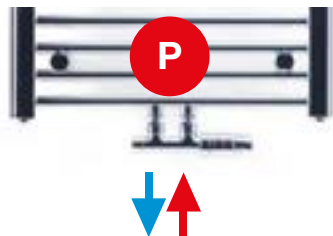

Popis	biela		chróm		nerez	
	Obj. č.	Cena €	Obj. č.	Cena €	Obj. č.	Cena €
■ Set P - armatúra rohová, 50 mm, s ručnou hlavickou / vpravo ^{a)}	839051	114,40	839058	114,40	839090	196,80
■ termostatická hlavica SH	819080	32,88	819088	46,16	819082	46,16
■ zverné šróbenie pre plast. Ø 16x2 mm (2ks) ^{a)}	842060	9,84	842060	9,84	842060	9,84
Celkom		157,12		170,40		252,80

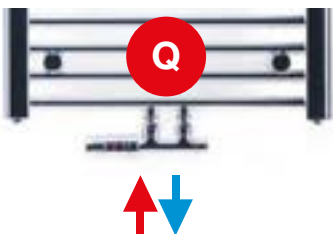

Popis	biela		chróm		nerez	
	Obj. č.	Cena €	Obj. č.	Cena €	Obj. č.	Cena €
■ Set Q - armatúra rohová, rozteč 50 mm, s ručnou hlavickou / vľavo ^{a)}	839101	114,40	839108	114,40	839140	196,80
■ termostatická hlavica SH	819080	32,88	819088	46,16	819082	46,16
■ zverné šróbenie pre plast. Ø 16x2 mm (2ks) ^{a)}	842060	9,84	842060	9,84	842060	9,84
Celkom		157,12		170,40		252,80

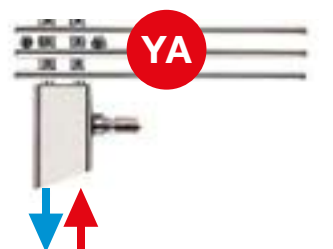

Popis	biela		chróm		barevná	
	Obj. č.	Cena €	Obj. č.	Cena €	Obj. č.	Cena €
■ Armatúra Yucca s krátkou krytkou, rozteč 50 mm ^{a)}	976021	149,02	976028	197,88	976029	159,70
■ termostatická hlavica DH	819050	30,24	819058	46,07	819058	46,07
Celkom		179,26		243,95		205,77

Pre kombinované vykurovanie

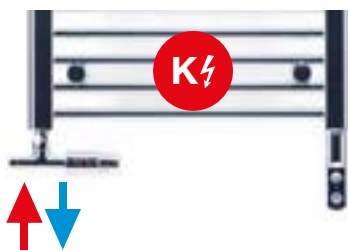

Popis	biela		chróm		nerez	
	Obj. č.	Cena €	Obj. č.	Cena €	Obj. č.	Cena €
■ Set K - 1-bodová armatúra rohová, 50 mm, s ručnou hlavnicou vpravo ^{a)}	839011	111,60	839018	111,60	839010	170,40
■ termostatická hlavica SH	819080	32,88	819088	46,16	819082	46,16
■ zverné šróbenie pre plast. Ø 16x2 mm (2ks) ^{a)}	842060	9,84	842060	9,84	842060	9,84
■ el. vykurovacia tyč DBM 300 W ^{c)}	857461	198,62	857468	205,84	857462	205,84
Celkom		352,94		373,44		432,24

Pozn. miesto Setu K možno použiť Set M s 1-bodovou armatúrou vpravo, viac informácií v kapitole Príslušenstvo str. 83

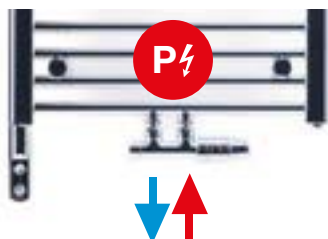

Popis	biela		chróm		nerez	
	Obj. č.	Cena €	Obj. č.	Cena €	Obj. č.	Cena €
■ Set P - armatúra rohová, 50 mm, s ručnou regulačnou hlavnicou / prívodom vpravo ^{a)}	839051	114,40	839058	114,40	839090	196,80
■ termostatická hlavica SH	819080	32,88	819088	46,16	819082	46,16
■ zverné šróbenie pre plast. Ø 16x2 mm (2ks) ^{a)}	842060	9,84	842060	9,84	842060	9,84
■ el. vykurovacia tyč DBM 300 W ^{c)}	857461	198,62	857468	205,84	857462	205,84
Celkom		355,74		376,24		458,64

Pozn. miesto Setu P možno použiť Set Q s hlavnicou / prívodom vľavo a inštaláciu el. vykurovacej tyče vpravo

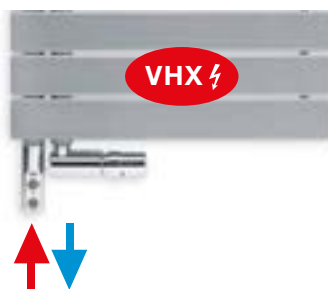

Popis	biela		chróm	
	Obj. č.	Cena €	Obj. č.	Cena €
■ 1-bodová armatúra VHX-MONO-RAX, 50 mm - Zehnder nedodáva, vyžiadajte si u Vášho dodávateľa, uvedená cena je informatívna	013G4287	163,20	013G4285	190,80
■ el. vykurovacia tyč DBM 300 W ^{c)}	857461	198,62	857468	205,84
Celkom		361,82		396,64

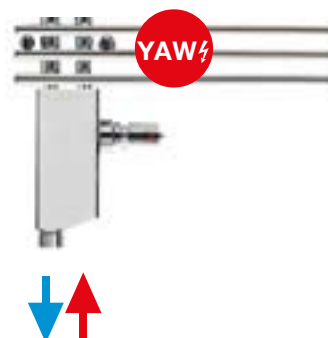

Popis	biela		chróm		barevná	
	Obj. č.	Cena €	Obj. č.	Cena €	Obj. č.	Cena €
■ Armatúra Yucca s dlhou krytkou, rozteč 50 mm ^{a)}	976031	149,02	976038	249,98	976039	201,41
■ termostatická hlavica DH	819050	30,24	819058	46,07	819058	46,07
■ el. vykurovacia WIVAR II 300 W ^{c)}	862522	362,77	862522	362,77	862522	362,77
■ krycia sada pre WIVAR II			889308	96,84	889309	77,46
Celkom		542,03		755,66		687,71

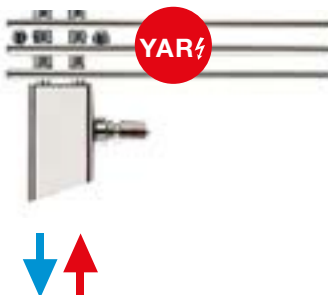

Popis	biela		chróm		barevná	
	Obj. č.	Cena €	Obj. č.	Cena €	Obj. č.	Cena €
■ Armatura Yucca s krátkou krytkou, rozteč 50 mm ^{a)}	976021	149,02	976028	197,88	976029	159,70
■ termostatická hlavica DH	819050	30,84	819058	46,07	819058	46,07
■ el. vykurovacia tyč Rica 300 W ^{c)}	893100	63,02	893100	63,02	893100	63,02
Celkom		242,88		306,97		268,79

Upozornenie:

a) Ventily, šróbenia a armatúry sú dodávané vrátane zverných matíc 3/4 "Eurokónus / ø 16,8 mm. Pri ich montáži na pripojovacie rúrky sú potrebné zverné šróbenia, ktorá sa objednávajú zvlášť. V tabuľkách na tejto dvojstrane sú uvedené zverné šróbenia pre plastové rúrky Ø 16x2 mm. Pokiaľ vo Vašom prípade majú plastové pripojovacie rúrky iný priemer alebo sú použité medené rúrky, nahraďte uvedená zverná šróbenia príslušným iným typom, viac informácií v kapitole Príslušenstvo str. 84.

b) Všetky armatúry a ventily je možné inštalovať bez termostatickej hlavice lebo sú dodávané vrátane regulačnej hlavice pre ručné ovládanie.

c) V tabuľkách uvedená elektrická vykurovacia tyč DBM 300 W je vhodná k radiátorom s odporúčaným výkonom vykurovacie tyče 300 Watt.

K radiátorom s odporúčaným vyšším výkonom vykurovacie tyče zvolte príslušnú vykurovacia tyč DBM 600, 900 alebo 1200 W, poprípade môžete použiť základnú vykurovacia tyč Rica, viac informácií v kapitole Príslušenstvo str. 85.









d) Pre zakrytie otvoru okolo pripojovacích rúrok odporúčame krytky alebo kompletnú sadu krytiel, viac informácií v kapitole Príslušenstvo str. 84.

Príslušenstvo

Dôležitým funkčným a estetickým prvkom moderných kúpeľňových radiátorov sú pripojovacie ventily, armatúry aj elektrické vykurovacie tyče. To je dôvod, prečo spoločnosť Zehnder ponúka nielen designové radiátory, ale aj širokú škálu výnimočne kvalitného príslušenstva a komfortných doplnkov. Nový rad ventilov a armatúr Design Line pôsobí veľmi elegantne. Jemné línie Design Line nechávajú vyniknúť to podstatné, design radiátora. Ponuka "setu" umožňuje ľahké objednanie.

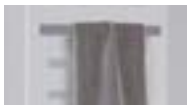





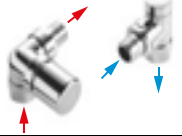
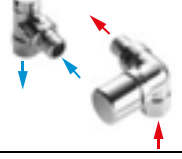
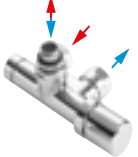
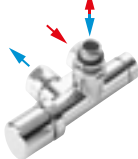
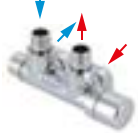

Komfortné doplnky

Popis		Prevedenie ¹⁾	Obj. číslo	Cena €	Použitie
Držiak na uterák vysoko kvalitný držiak na uterák z mosadze, chrómovaný, s 2-bodovým upevnením pre symetrickú montáž, nosnosť max. 10 kg		317 (264) 449 (396) 548 (495)	461138 462138 463138	131,21 142,14 153,06	Yucca Asym, Klaro, Kleo, Aura, Virando
Háčik na uterák vysoko kvalitný háčik na uterák z mosadze, chrómovaný, s 1-bodovým upevnením pre symetrickú montáž, nosnosť max. 10 kg		102	470038	82,00	Yucca Asym, Klaro, Kleo, Aura, Virando
Držiak na uterák držiaky z umelej hmoty, tyč z mosadze, chrómovaný s 2-bodovým upevnením pre symetrickú montáž, nosnosť max. 5 kg		357 (297) 390 (330) 489 (429)	472008 472018 472028	58,14 62,89 67,62	Yucca Asym, Klaro, Kleo, Aura, Virando
Háčik na uterák háčik z umelej hmoty, chrómovaný, s 1-bodovým magnetickým držiakom, nosnosť max. 5 kg		60	470308	22,18	Yucca Asym, Klaro, Kleo, Aura, Virando
Držiak na uterák vysoko kvalitný oceľový držiak na uterák, chrómovaný, s 1-bodovým upevnením pre asym. montáž (do 395 mm) alebo 2-bodovým pre sym. montáž, nosnosť max. 5 kg (asym.) / 10 kg (sym.)		295 (400) 395 (500) 495 (600) 795 (900)	468038 468048 468058 468078	134,74 134,74 134,74 160,72	Metropolitan, Spa / Bar
Háčik na uterák sada 2 vysoko kvalitných oceľových háčikov, chrómovaných, s mäkkou vložkou pre jednoduché nasunutie na radiátor, nosnosť max. 5 kg			480438	49,25	Metropolitan, Spa / Bar, Kazeane
Magnetický držiak na uteráky vysoko kvalitný držiak z mosadze, chrómovaný, 2-bodové uchytenie, nosnosť max. 10 kg		399 (297) 432 (330) 531 (429)	471108 471118 471128	232,27 242,23 266,46	Metropolitan, Spa / Bar, Kazeane, Zeta, Roda Spa Asym
Magnetický háčik na uteráky vysoko kvalitný dvojháčik z mosadze, chrómovaný, 1-bodové uchytenie, nosnosť max. 5 kg		100	470328	116,83	Metropolitan, Spa / Bar, Kazeane, Zeta, Roda Spa Asym

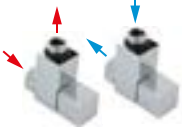
¹⁾ Dĺžka držiaka (montážna rozteč)

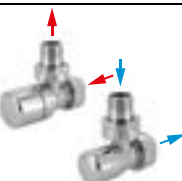
Pripojovacie ventily a armatúry Design Line

Popis		Prevedenie ¹⁾	Obj. číslo	Cena €
Termostatická hlavica Zehnder „SH” závitové pripojenie M 30 x 1,5 s prevlečnou maticou		biela chróm nerez	819080 819088 819082	32,88 46,16 46,16
Set I Uhlíkový rohový ventil ľavý a rohové šróbenie pre spiatočku 1/2", ventil s ručnou regulačnou hlavou vpravo s prednastavenou ventilovou vložkou (1-7) pre termostatickú hlavu M 30 x 1,5 mm, vr. 2 ks zverných matíc 3/4" Eurokonus / Ø 16,8 mm		biela chróm nerez ²⁾	838991 838998 838990	115,20 115,20 138,00
Set G Uhlíkový rohový ventil pravý a rohové šróbenie pre spiatočku 1/2", ventil s ručnou regulačnou hlavou vľavo s prednastavenou ventilovou vložkou (1-7) pre termostatickú hlavu M 30 x 1,5 mm, vr. 2 ks zverných matíc 3/4" Eurokonus / Ø 16,8 mm		biela chróm nerez ²⁾	838981 838988 838980	115,20 115,20 138,00
Set K 1-bodová armatúra rohová 1/2", rozteč pripojenia 50 mm, s ručnou regulačnou hlavou vpravo (pozor: prívod vľavo, spiatočka vpravo), s prednastavenou ventilovou vložkou (1-7) pre termostatickú hlavu M 30 x 1,5 mm, s by-passom, vr. ponornej trubice a 2 ks zverných matíc 3/4" Eurokonus / Ø 16,8 mm		biela chróm nerez ²⁾	839011 839018 839010	111,60 111,60 170,40
Set M 1-bodová armatúra rohová 1/2", rozteč pripojenia 50 mm, s ručnou regulačnou hlavou vľavo (pozor: prívod vpravo, spiatočka vľavo), s prednastavenou ventilovou vložkou (1-7) pre termostatickú hlavu M 30 x 1,5 mm, s by-passom, vr. ponornej trubice a 2 ks zverných matíc 3/4" Eurokonus / Ø 16,8 mm		biela chróm	839021 839028	111,60 111,60
Set P Armatúra rohová 1/2", rozteč pripojenia 50 mm, s ručnou regulačnou hlavou / prívodom vpravo, s prednastavenou ventilovou vložkou (1-7) pre termostatickú hlavu M 30 x 1,5 mm, s by-passom, vr. 2 ks zverných matíc 3/4" Eurokonus / Ø 16,8 mm		biela chróm nerez ²⁾	839051 839058 839090	114,40 114,40 196,80
Set Q Armatúra rohová 1/2", rozteč pripojenia 50 mm, s ručnou regulačnou hlavou / prívodom vľavo, s prednastavenou ventilovou vložkou (1-7) pre termostatickú hlavu M 30 x 1,5 mm, s by-passom, vr. 2 ks zverných matíc 3/4" Eurokonus / Ø 16,8 mm		biela chróm nerez ²⁾	839101 839108 839140	114,40 114,40 196,80
Set W Rohový ventil a šróbenie pre spiatočku 1/2", so štvorcovou rukoväťou (ventil nie je termostatický), vr. 2 ks zverných matíc 3/4" Eurokonus / Ø 16,8 mm		chróm	839198	190,66
Set C Priamy ventil a šróbenie pre spiatočku 1/2", ventil s ručnou regulačnou hlavou s prednastavenou ventilovou vložkou (1-7) pre termostatickú hlavu M 30 x 1,5 mm, vr. 2 ks zverných matíc 3/4" Eurokonus / Ø 16,8 mm		biela chróm	838941 838948	103,32 103,32
Set A Rohový ventil a šróbenie pre spiatočku Standard Line 1/2", ventil s ručnou regulačnou hlavou s prednastavenou ventilovou vložkou (1-7) pre termostatickú hlavu M 30 x 1,5 mm, vr. 2 ks zverných matíc 3/4" Eurokonus / Ø 16,8 mm		biela chróm	838881 838888	66,00 66,00
Termostatická hlavica Zehnder "Standard Line" závitové pripojenie M 30 x 1,5 mm		biela	853931	30,76

→ smer prietoku

²⁾ Povrchová úprava so zľadom nerezovej ocele

Pre všetky ventily a armatúry platí prevádzková teplota max. 110 °C a prevádzkový pretlak max. 10 bar, pokiaľ nie je výslovne uvedené inak.

Armatúry Yucca, zverná šróbenia a krytky

Popis		Prevedenie ¹⁾	Obj. číslo	Cena €
Pripojovacia armatúra pre Zehnder Yucca s dlhou krytkou armatúra niklovaná rohová ½, rozteč pripojenia 50 mm, s prednastavenou ventilovou vložkou vpravo, pre termostatickú hlavicu M 30 x 1,5 (objednáva sa zvlášť); obojstranne prietoková, pripojenie zadné ¾" vonkajší závit, prívod / spiatka uzatvárateľné, s ½" pripojením pre elektrickú vykurovaciu tyč vľavo; štandardná dodávka s designovou krytkou vo farbe radiátora; určená pre kombinovanú prevádzku s vykurovacou tyčou WIVAR		biela RAL 9016 špeciálne farby chrómované	976031 976039 976038	149,02 201,41 249,98
Pripojovacia armatúra pre Zehnder Yucca s krátkou krytkou armatúra niklovaná rohová ½, rozteč pripojenia 50 mm, s prednastavenou ventilovou vložkou vpravo, pre termostatickú hlavicu M 30 x 1,5 (objednáva sa zvlášť) štandardná dodávka s designovou krytkou vo farbe radiátora; určená pre teplovodné vykurovanie prípadne kombinovanú prevádzku s elektrickou vykurovacou tyčou RICA		biela RAL 9016 špeciálne farby chrómované	976021 976029 976028	149,02 159,70 197,88
Termostatická hlavica Zehnder „DH“ závitové pripojenie M 30 x 1,5 s prevlečnou maticou		biela chróm	819050 819058	30,24 46,07
Zverné šróbenie (2 ks) pre plastové viacvrstvové rúrky Ø 14 mm		mosadz	842160	9,84
Zverné šróbenie (2 ks) pre plastové viacvrstvové rúrky Ø 16 x 2,0 mm pre plastové viacvrstvové rúrky Ø 16 x 2,25 mm		mosadz mosadz	842060 842170	9,84 9,84
Zverné šróbenie (2 ks) pre plastové viacvrstvové rúrky Ø 20 x 2,0 mm vrátane svernej matice ¾" Eurokonus / Ø 20,8 mm		mosadz / chróm	842150	30,76
Zverné šróbenie (2 ks) pre medené rúrky Ø 12 mm pre medené rúrky Ø 15 mm		mosadz mosadz	842090 842110	6,16 6,15
Zverné šróbenie (2 ks) pre medené rúrky Ø 18 mm vrátane svernej matice ¾" Eurokonus / Ø 18 mm		mosadz / chróm	842140	30,76
Zverná matica (2 ks) ¾" Eurokonus / Ø 16,8 mm		biela chróm nerez. oceľ	842011 842018 842050	13,54 13,54 18,46
Sada krytiel L = 70 mm obsahuje: 2 trubky s vonkajším Ø 18 mm v dĺžke 70 mm, 2 krytky s vonkajším Ø 38 mm, 2x vymedzovacie krúžky Ø 10/12/14/15 mm		chróm nerez. oceľ	853738 853650	20,92 29,52
Sada krytiel Ø 45 mm (2 ks) - pre Ø 12 mm		biela chróm	816261 816268	2,46 6,16
- pre Ø 14 mm		biela chróm	816271 816278	2,46 6,16
- pre Ø 15 mm		biela chróm	816281 816288	2,46 6,16
- pre Ø 16 mm		biela chróm	816291 816298	2,46 6,16
- pre Ø 18 mm		biela chróm	816301 816308	2,46 6,16

Elektrické vykurovacie tyče

Elektrická vykurovacia tyč WIVAR II

Štandardné prevedenie je s reguláciou teploty priamo na vykurovacej tyči (vhodné ako sušiak na uteráky). S otočným prstencom pre nastavenie teploty vykurovacieho média a s LED indikátorom režimu prevádzky. Krytka v bielej farbe, Ø 34 mm; dĺžka 134 mm. Pre pripojenie do el. siete 230-240 V, trieda ochrany I s ochranou proti striekajúcej vode IP 64. S kónickým ½" závitom a 3žilovým bielym prívodným káblom, dlhým 1,2 m so zástrčkou.

Režimy prevádzky:

- stupeň kúrenie 1 ~ 50 °C (zelené LED)
- časový spínač ~ 65 °C na 2 h (LED blinká oranžovo každé 2 s)
- stupeň kúrenie 2 ~ 65 °C (oranžové LED)
- protizámrzný ~ 12 °C (LED blinká modro každých 10 s)

	Menovitý výkon Watt	Vstavaná dĺžka max. mm	Objednávacie	Cena
			číslo	€
WIVAR 300	300	360	862522	362,77
WIVAR 600	600	660	862532	379,55
WIVAR 900	900	960	862542	411,84
WIVAR 1200	1200	1260	862552	440,24



Možno použiť pre teplovodný systém s maximálnou prevádzkovou teplotou 85 °C

Voliteľné s diaľkovým ovládaním Model 1 (použitie ako elektrický radiátor)

Krycia sada pre elektrické vykurovacie tyče WIVAR II

Je určená pre prispôsobenie farby vykurovacej tyče k farbe radiátora.

Prevedenie	Objednávacie číslo	Cena €
Krycia sada, chróm	889308	96,84
Krycia sada, špeciálne farby	889309	77,46



Diaľkové ovládanie Model 1 pre WIVAR II

Funkcia: ■ regulácia teploty v miestnosti so štyrmi prednastavenými teplotami
 ■ časovač s prevádzkou na max. výkon ~ 65 °C s voliteľnými časovými intervalmi 1/2/4 h ■ protizámrzný ~ 12 °C ■ voliteľný týždenný program, k dispozícii s použitím Bluetooth a aplikácie pre Android alebo iOS. Na batérie, rozmery 88 x 88 x 21 mm.

Model	Objednávacie číslo	Cena €
Diaľkové ovládanie Model 1	895351	187,21



Elektrická vykurovacia tyč DBM

S telesom Ø 35 mm, dĺžky 130 mm, s ochranou proti striekajúcej vode IP 44, označenie CE, pre pripojenie do el. siete 230 V ± 10%. S ochranou proti prevádzke bez dostatočného obsahu vykurovacieho média. So závitom ½" a 3žilovým bielym prívodným káblom, dlhým 1,2 m so zástrčkou. 4 režimy prevádzky: vypnuté, protizámrzný (AE10 °C), stredný vykurovací výkon (teplota média cca. 40 °C) a max. vykurovací výkon (cca. 70 °C). 2 hod. Časovač s vykurovaním na max. výkon s možnosťou cyklického opakovania po 24 hod. (podržaním tlačidla po dobu 10 sek.).

Model	Menovitý výkon Watt	Vstavaná dĺžka max. mm	Objednávacie číslo	Cena €
DBM 150 chróm	150	260	857448	211,12
DBM 300 biela	300	330	857461	198,62
DBM 300 chróm	300	330	857468	205,84
DBM 600 biela	600	480	857481	211,96
DBM 600 chróm	600	480	857488	217,60
DBM 900 biela	900	630	857501	251,96
DBM 900 chróm	900	630	857508	234,08



Elektrická vykurovacia tyč RICA

S ochranou proti striekajúcej vode, IP 54, pre pripojenie do elektrickej siete 230 V ± 10%. So závitom G ½" a 3žilovým prívodným káblom, dlhým 1,2 m sa zástrčkou. S pevne danou teplotou vykurovacieho média 70 °C a poistným obmedzovačom teploty, bez ochrany proti prevádzke bez vykurovacieho média (pri aktivácii funkcie obmedzovača teploty musí byť elektrická vykurovacia tyč vymenená, oprava nie je možná).

Model	Menovitý výkon Watt	Vstavaná dĺžka max. mm	Objednávacie číslo	Cena €
RICA 300	300	450	893100	63,02
RICA 600	600	700	893200	66,58
RICA 900	900	900	893300	69,08
RICA 1200	1200	1200	893400	72,68



T-kus biely / chróm využiteľný pre kombinovanú prevádzku nájdete v cenníku Designové kúpeľňové radiátory 2020 na strane 121.

Štýlové, tiché a účinné ventilátory

Vás presvedčia decentným vzhľadom, vysokým výkonom a extra tichou prevádzkou. Majú veľmi nízku spotrebu energie. Dokonale odvetrávajú vlhkosť a pachy z kúpeľní, WC a kuchýň. Zabraňujú kondenzácii vlhkosti a tvorbe plesní. Prispievajú k príjemnej vnútornej klíme.



Zehnder ZCV2

Najvýkonnejší a pritom najekonomickjší nepretržite idúci ventilátor pre dokonalé odvetranie vlhkosti:

■ Nový inteligentný spôsob ovládania:

"HumidiSMART" - nepretržite sníma a reaguje podľa

aktuálnej vlhkosti, "TimerSMART" – nastavuje dĺžku doby podľa dĺžky prevádzky

■ Zosilnený chod kým vlhkosť neklesne na pôvodnú úroveň ■ Extrémne tichý chod - 10 db (A) / základný 23,5 db (A) / zosilnený ■ Najnižšia možná spotreba energie 1,1 - 4,1 Watt ■ Moderný decentný design

	Obj. č.	Popis	Cena €
	ZCV2	Ventilátor 100 mm, s inteligentnou funkciou HumidiSMART a TimerSMART	240,48

Zehnder ZCV3

Vysoko výkonný ventilátor novej generácie s nepretržitou prevádzkou a bezkontaktným ovládaním:

■ Inteligentný spôsob ovládania "HumidSMART"

a "TimerSMART" jako u ZCV2, s časovačom,

snímačom vlhkosti a prietoku vzduchu ■ zosilnená

prevádzku v prípade potreby ■ prietok vzduchu 18,0 - 57,6 m³/h ■ výnimočne tichý chod max. 14,5 dB(A) ■ extrémne nízka spotreba energie 0,72 - 2,1 Watt ■ bezkontaktná technológia SMART pre jednoduché nastavenie, ovládanie a prispôbenie počas inštalácie aj po nej smartphonom, monitorovanie aktuálnej a priemernej úrovne vlhkosti a teploty

	ZCV3si	Ventilátor 100 mm, s inteligentnou funkciou HumidiSMART a TimerSMART s bezkontaktným ovládaním	274,80
--	---------------	--	---------------

NOVINKA

Zehnder Samika

Ventilátory s najnovšou technológiou SMART:

■ najlepšie prispôsobiteľné veľkosti odvetrávaného priestoru

■ možnosť voľby zo 6 rýchlostí (49 - 122,4 m³/h)

	ZLE100HT	Ventilátor 100 mm, SMART s časovačom a funkciou Humidistat	201,36
---	-----------------	--	---------------

Zehnder Silent

Extra tichá prevádzka na úrovni šepkania

■ dokonalé odvedenie vlhkosti predovšetkým

pri modeloch Humidistat s čidlom vlhkosti,

aktivujúci ventilátor keď vlhkosť prekročí

vopred nastavenú hodnotu



■ decentný design s dekoratívnymi krytmi

■ súčasťou ventilátora je spätná klapka

■ prietok vzduchu 95 m³ / h

■ akustický hluk: 26,7 dB (A)

■ spotreba energie: 13 Watt

	ZSR100B	Ventilátor 100 mm, Basic - zapnutie / vypnutie vypínačom	63,12
	ZSR100TR	Ventilátor 100 mm, Timer - s časovačom	72,12
	ZSR100HTR	Ventilátor 100 mm, Timer & Humidistat - časovačom a snímačom vlhkosti	87,24
	ZDECCDIS125 /1	Decentný biely kryt (objednacie číslo a cena pro 1 ks)	9,84

Zehnder Silent

Kompletná sada vhodná pre odvetrávanie vlhkosti priamo nad sprchovacím kútom alebo vaňou, kde vlhkosť najviac vzniká

	ZSR100LTSK	Potrubný ventilátor 100 mm s časovačom, osvetlením 12 V, transformátorom, 3 m potrubím. vnútornou bielou a chrómovanou mriežkou, vonkajšou bielou mriežkou	137,28
---	-------------------	--	---------------

Viac informácií k prezentovaným ventilátorom, technické údaje, nákresy a príslušenstvo získate v katalógu ventilátorov.

Ceny a technické údaje SK 04/2020 · Odporúčané maloobchodné ceny v € s DPH

Prehľad farieb

Akcia Colours free

© Od 1.4.2020 po dobu platnosti tohto cenníka prebieha pri radiátoroch označených týmto logom predajná akcia na 6 vybraných odtieňoch: Black Matt 0557, Anthracite 0346, White Matt 0556, Beige Quartz 0523, Ruby Red 3003, Inox Look (vzhľad nerezovej ocele). Tieto farby sú dodávané len v rámci tejto predajnej akcie za cenu bielej farby RAL 9016.

Standard



Biela (Traffic White)
9016* / RAL 9016

Kategórie farieb 1

Architectural

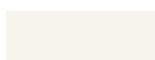

Pure White
9010* / RAL 9010



Anthracite Grey
7016* / RAL 7016



Traffic Black
9217 / RAL 9017 ¹⁾



Jet Black
9005* / RAL 9005

Natural

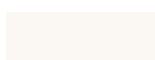

Edelweiss
0067

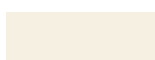

Cream
9001* / RAL 9001

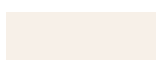

Pergamon
0081*

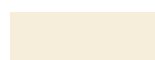

Jasmin
0072



Oyster White
1013* / RAL 1013



Grey White
9002* / RAL 9002



Manhattan
0077*



Natura
0035*



Bahama
0054*



Chocolate Brown
8017* / RAL 8017

Tonic



Traffic Yellow
1023* / RAL 1023



Flame Red
3000* / RAL 3000



Ruby Red
3003* / RAL 3003

Kategórie farieb 2

Architectural

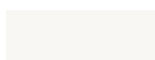

White Matt
0556

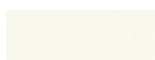

White Quartz
0521



White Aluminium
9006*



Titane
0335*



Grey Aluminium
9007*



Anthracite
0346



Volcanic
0336



Black Matt
0557



Black Quartz
0550

Natural

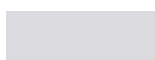

Chinchilla
0064

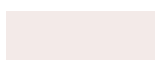

Petal
0510*



Sand Quartz
0522



Beige Quartz
0523



Caramel Quartz
0511



Terracotta Quartz
0512



Gold Look
(vzhľad zlata)
0514*



Brown Quartz
0529



Dark Brown
0847



Technoline ³⁾
0325* (lesklá)



Technoline ³⁾
0328 (matná)

Tonic



Lemon
0515*



Orange Quartz
0528



Lichen
8723 / NCS-S-2010-G60Y



Spring Green
0846



Mauve
0517*



Violet
0518*



Strawberry
3770 / NCS-S-2065-R20B



Dark Purple
0848



Amethyst Quartz
0516



Pacific Blue
0519



Horizon Blue
0520*



Prussian Blue
0555*

Povrchy ušľachtilých kovov



Chróm
0008*



Nerezová oceľ



vzhľad nerezovej ocele ²⁾
0332*

Vysvetlivky



Názov farby
Označenie Zehnder / štandardné označenie

¹⁾ Lesklé prevedenie RAL 9017 je v kategórii farieb 2

²⁾ Iba pre radiátory Zehnder Yucca Asym, Zehnder Metropoltan Bar, Zehnder Metropoltan Spa, Zehnder Subway, Zehnder Roda Spa Asym, Zehnder Vision, Zehnder Klaro, Zehnder Forma Asym, Zehnder Kleo, Zehnder Kazeane

³⁾ Dostupné len pri radiátoroch Zehnder Metropolitan a Zehnder Charleston

* Tieto farby sú lesklé, všetky ostatné farby sú matné.

Niektoré farby / povrchové úpravy sú k dispozícii len pri vybraných produktoch. Potrebné informácie nájdete pri jednotlivých výrobkoch. Pri skutočnej farbe radiátora môže dôjsť v dôsledku rozdielných výrobných procesov k odchýlkám (vo farebnom odtieni a lesku). RAL a NCS sú označenia výrobcov farieb.

V roku 2020 oslavujeme 90 rokov bytového radiátora Zehnder Charleston



Hrajte s nami o designové radiátory
Zehnder Charleston! Viac o súťaži sa dozviete na
www.zehnder.cz/zehnder-charleston-slavi-90-let.

Váš predajca:

Zehnder Group Czech Republic s.r.o. · Pionýrů 641 · 391 02 Sezimovo Ústí II · Česká republika
T +420 383 136 222 · M +420 731 414 443 · info@zehnder.cz · www.zehnder.cz
Kontakt pre Slovensko: M 0901 733 722 · 0948 150 818 · info@zehnder.sk · www.zehnder.sk

© Všetky práva vyhradené. Žiadna časť z tohto dokumentu v akejkoľvek forme (tlačou, kopírovaním, fotokópiou alebo iným spôsobom) nesmie byť reprodukováná, ukladaná ani publikovaná bez písomného súhlasu spoločnosti Zehnder.

zehnder